

concept

Tyčový vysávač 3v1



VP4201

SK

POĎAKOVANIE

Ďakujeme vám, že ste sa rozhodli kúpiť si výrobok značky Concept a prajeme vám, aby ste boli s naším výrobkom spokojní po celý čas jeho používania.

Pred prvým použitím si prosím pozorne preštudujte celý návod na obsluhu a dobre ho odložte. Zabezpečte, aby všetci, ktorí budú tento výrobok používať, boli oboznámení s týmto návodom.

Technické parametre	
Napätie a kapacita akumulátora	18,5 V, 2000 mAh
Napätie nabíjacieho adaptéra	vstup: 100-240 V ~ 50/60 Hz výstup: 21,7 V DC 550 mA
Príkion	90 W
Hlučnosť	≤ 80 dBA
Doba úplného nabíjania	4 - 5 hod
Doba používania	„MAX“. 40 minút

DÔLEŽITÉ BEZPEČNOSTNÉ UPOZORNENIA

- Nepoužívajte spotrebič inak, než je uvedené v tomto návode.
- Overte, či pripájané napätie zodpovedá hodnotám na typovom štítku nabíjacieho adaptéra.
- Nenechávajte spotrebič bez dozoru, ak je zapnutý.
- Pri odpájaní nabíjacieho adaptéra zo zásuvky elektrického napätia nikdy neťahajte za prívodný kábel, ale uchopte nabíjací adaptér a ťahom ho odpojte.
- Nedovoľte deťom a nesvojprávnym osobám manipulovať so spotrebičom a používajte ho iba mimo ich dosahu.
- Dbajte na zvýšenú opatrnosť, ak sa spotrebič používa v blízkosti detí.
- Nedovoľte, aby sa prístroj používal ako hračka.
- Nepoužívajte iné príslušenstvo, než ktoré odporúča výrobca.
- Nepoužívajte nabíjací adaptér, ak má poškodený prívodný kábel alebo ak je poškodená zástrčka, poruchu dajte ihneď odstrániť autorizovanému servisu.
- Spotrebič držte mimo zdrojov tepla, ako sú radiátory, rúry a podobne. Chráňte ho pred priamym slnečným žiarením, vlhkom.
- Nesiahajte na prístroj vlhkými alebo mokrymi rukami.
- Do otvorov nekladajte žiadne predmety. Nepoužívajte spotrebič, ak je upchatý nejaký jeho otvor.
- Dbajte na zvýšenú opatrnosť pri vysávaní na schodoch.
- Ak dôjde k upchatiu sacieho otvoru spotrebiča, spotrebič vypnite a pred

ďalším zapnutím odstráňte nečistoty .

- Pri nasadzovaní príslušenstva, pri čistení alebo v prípade poruchy spotrebič vypnite a nabíjací adaptér vyťahnite zo zásuvky elektrického napätia.
- Spotrebič sa odporúča len na použitie v domácnosti, nie je určený na komerčné použitie.
- Nevysávajte nič horiace, ako sú cigarety, zápalky a horúci popol.
- Nepoužívajte spotrebič vo vlhkých miestnostiach, nevysávajte horľavé kvapaliny (typu benzín) a nepoužívajte spotrebič v priestoroch, kde sa tieto látky môžu vyskytovať.
- Nikdy nevysávajte bez filtrov vysávača. Pri každom použití spotrebiča sa ubezpečte, že filtre vysávača sú správne nasadené.
- Prívodný kábel, napájací adaptér ani spotrebič neponárajte do vody ani do inej kvapaliny.
- Pravidelne kontrolujte spotrebič aj prívodný kábel nabíjacieho adaptéra, či nie sú poškodené. Poškodený spotrebič nezapínajte.
- Pred čistením a po použití spotrebič vypnite a nechajte vychladnúť.
- Pred vysávaním odstráňte z vysávaného povrchu veľké a ostré predmety, ktoré by mohli poškodiť niektorý z filtrov vysávača.
- Nepoužívajte spotrebič so znečistenými filtermi.
- Nevhadzujte akumulátor spotrebiča do ohňa a nevystavujte ho teplotám nad 40 °C.
- Nedotýkajte sa poháňaných pohyblivých častí spotrebiča počas jeho používania.
- Spotrebič neopravujte sami. Obráťte sa na autorizovaný servis.
- Tento spotrebič môžu používať deti od 8 rokov veku a osoby so zníženými fyzickými či mentálnymi schopnosťami alebo nedostatkom skúseností a znalostí, ak majú nad sebou dozor alebo boli poučené o používaní spotrebiča bezpečným spôsobom a rozumejú prípadnému nebezpečenstvu. Domáce čistenie a údržbu nesmú robiť deti, ak nedosiahli 8 rokov a nemajú nad sebou dozor. Deti do 8 rokov veku sa nesmú zdržiavať v dosahu spotrebiča ani jeho prívodu. Deti sa so spotrebičom nesmú hrať.

Ak nedodržíte pokyny výrobcu, prípadná oprava sa neuzná ako záručná.

POPIS VÝROBKU

Tyčový vysávač

- 1 Tlačidlo zapnutia/vypnutia tyčového vysávača (variabilné otáčky motora)
- 2 Háčik pre upevnenie na stenu
- 3 Tlačidlo na sklopenie rukoväte
- 4 Tlačidlo na uvoľnenie ručného vysávača
- 5 Sklopný kĺb
- 6 Prístup k bodu pripojenia nabíjačky
- 7 Háčik pre štrbinovú hubicu
- 8 Hlavná hubica
- 9 Tlačidlo na uvoľnenie hlavnej hubice

Ručný vysávač

- 10 Tlačidlo zapnutia/vypnutia ručného vysávača
- 11 Tlačidlo na uvoľnenie nádoby na nečistoty
- 12 Indikátor nabíjania
- 13 Nádoba na nečistoty
- 14 Indikácia nabíjania
- 15 Vetracie otvory
- 16 Hubica

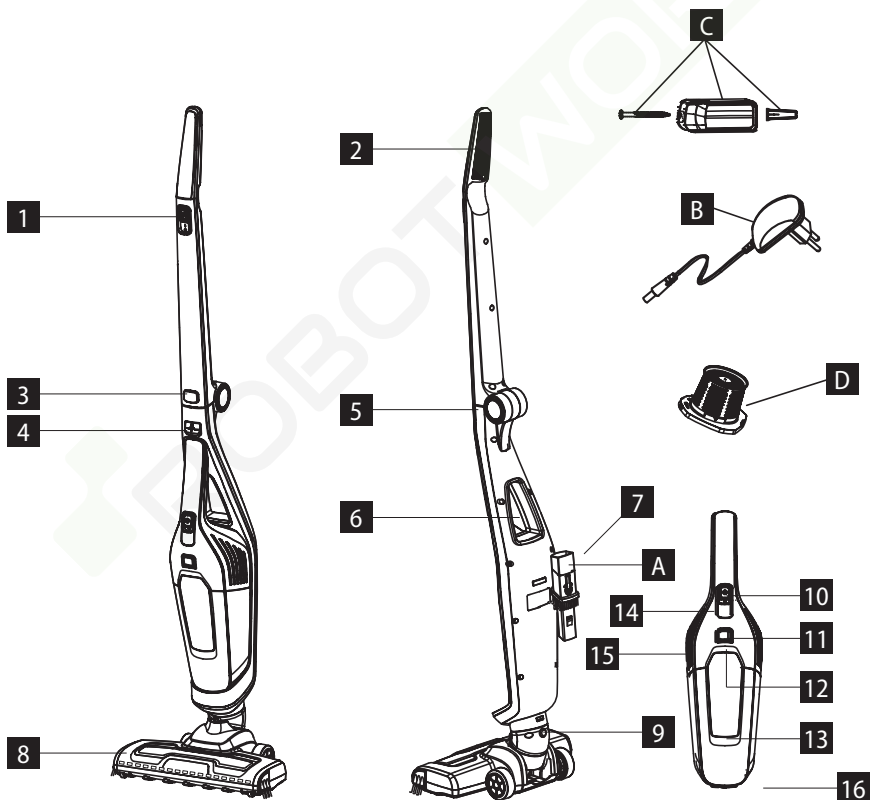

PRÍSLUŠENSTVO

- A Štrbinová hubica
- B Nabíjačka
- C Držiak na uchytenie na stenu
- D Filter
- E Prietok vody - zapnuté/vypnuté Δ/X
- F Nádržka na vodu
- G Uzáver nádržky na vodu
- H Mopovacia textília

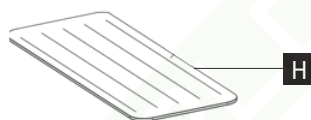
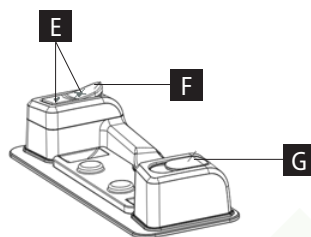

NÁVOD NA OBSLUHU

PRED PRVÝM POUŽITÍM

Upozornenie: Pred prvým použitím odporúčame vysávač nechať 5 hodín nabíjať.

1. Koniec nabíjačky zapojte do bodu pripojenia nabíjačky, ktorý sa nachádza na ručnom vysávači spotrebiča. Vysávač odporúčame nabíjať s ručným vysávačom pripraveným k hlavnej jednotke.
2. Nabíjačku zapojte do elektrickej siete.
3. Rozsvieti sa indikátor nabíjania, čo znamená, že spotrebič sa nabíja. Pri nabíjaní blikajú 3 zelené štvorčeky.
4. Spotrebič nechajte nabiť.
5. Keď je vysávač plne nabitý, indikátor nabíjania prestane blikáť a zostane svietiť.
6. Nabíjačku odpojte z elektrickej siete a zo spotrebiča.
7. Nenechávajte vysávač, ktorý sa nabíja, bez dozoru, ani ho nenechávajte nabíjať v noci.

POUŽITIE TYČOVÉHO VYSÁVAČA

1. Ak je rukoväť sklopená, rozložte ju, dokým nezacvakne na svoje miesto (obr. 1).
2. Ubezpečte sa, že ručný vysávač je pripravený k hlavnému telu tyčového vysávača. Najprv vložte hubicu do základne.
3. Rukoväť vsuňte do hlavnej jednotky, dokým nezacvakne na svoje miesto (obr. 2).
4. Posunutím tlačidla zapnutia/vypnutia smerom dolu vysávač zapnete.
5. Vysávač má k dispozícii 2 nastavenia výkonu:
 - Ak chcete použiť nízky výkon, tlačidlo posuňte do prostrednej pozície.
 - Ak chcete použiť vysoký výkon, tlačidlo posuňte do spodnej pozície.
6. Hubicou pohybujte po povrchu dopredu a dozadu. Pohyby by mali byť rovnomerné. Na hubicu príliš netlačte a umožnite jej vsať nečistoty.
7. Vysávač je vybavený indikátorom úrovne nabitia batérie.
 - Svieti jeden zelený štvorček - slabá batéria,
 - Svietia dva zelené štvorčeky - stredne nabitá batéria,
 - Svietia tri zelené štvorčeky - plne nabité.

Keď sa batéria úplne vybije, indikátor bude 20 sekúnd blikáť a potom sa automaticky vypne.
8. Pred každým použitím vysávača odporúčame vyprázdniť nádobu na nečistoty.

POUŽITIE RUČNÉHO VYSÁVAČA

1. Ak chcete oddeliť ručný vysávač od hlavnej jednotky, jednou rukou uchopte rukoväť ručného vysávača a palcom druhej ruky stlačte uvoľňovacie tlačidlo.
2. Vysávač zapnete posunutím tlačidla napájania do pozície „zapnuté“.
3. Hubicou vysávača pohybujte dopredu a dozadu po povrchu, ktorý chcete vyčistiť. Na hubicu príliš netlačte a umožnite jej vysať všetok prach a nečistoty.
4. Štrbinovú hubicu možno použiť na vysávanie ťažko dostupných miest, napr. bokov stoličky. Ak chcete použiť štrbinový nastavec, jednoducho ho vsuňte do hubice ručného vysávača (obr. 3).
5. Ak na štrbinový nastavec chcete nasadiť kefku, stlačte tlačidlo „PRESS“ (STLAČIŤ) (obr. 4).
6. Kefku nasúvajte na štrbinovú hubicu, dokým nezacvakne na svoje miesto.
7. Pred každým použitím vysávača odporúčame vyprázdniť nádobu na nečistoty.

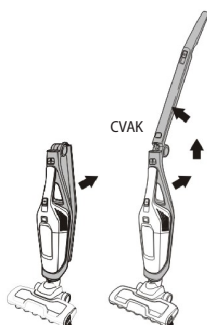

obr. 1



obr. 2



obr. 3

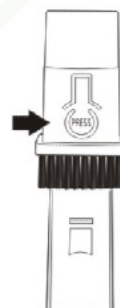

obr. 4

POUŽITIE MOPU

1. Otvorte tesniaci uzáver (obr. 5).
2. Naplňte vodou. Možno použiť čistou dezinfekciu bez prímiesi a vonných silíc (obr. 6).
3. Nasadte mopovaciu textíliu (obr. 7).
4. Nasadte vysávač na nádržku na vodu (obr. 8).
5. Prepínacím tlačidlom (E) namočte mopovaciu textíliu podľa potreby.

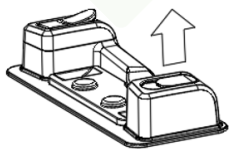

obr. 5

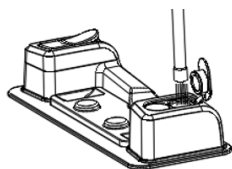

obr. 6

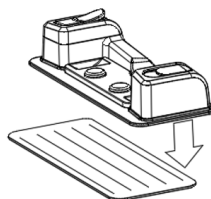

obr. 7

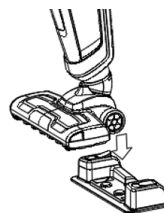

obr. 8

VYPRÁZDNIENIE NÁDOBY NA NEČISTOTY

1. Ubezpečte sa, že vysávač je vypnutý.
2. Stlačte tlačidlo na uvoľnenie nádoby na nečistoty a nádobu oddelte od hlavného tela vysávača tak, aby hubica smerovala dolu (obr. 9).
3. Ubezpečte sa, že hubica stále smeruje dolu, a vytiahnite filter (obr. 10).
4. Obsah nádoby na nečistoty vyprázdňte do koša s komunálnym odpadom.
5. Vymeňte filter a zatlačte nádobu na nečistoty do hlavného tela tak, aby zacvakla na svoje miesto.

ČISTENIE FILTRA

1. Vyberte filter, ktorý sa nachádza pri nádobe na nečistoty.
2. Odstráňte plastový kryt filtra - uchopte plastový kryt a filter a otáčajte proti smeru hodinových ručičiek.
3. Prebytočný prach z krytu filtra odstráňte mäkkou kefkou alebo čistým štetcom.
4. Materiál filtra opláchnite pod tečúcou vodou. Môžete použiť aj neabrazívny čistiaci prostriedok.
5. Filter a kryt nechajte 24 hodín schnúť. Pred zostavením filtra sa ubezpečte, že je úplne suchý.
6. Znova nasadte kryt filtra - uchopte plastový kryt a filter a otáčajte v smere hodinových ručičiek, dokým filter nezapadne na miesto.

VYBRATIE A VYČISTENIE HLAVNEJ KEFY

1. Ak chcete vybrať hlavnú hubicu z tyčového vysávača, stlačte uvoľňovacie tlačidlo a hubicu uvoľníte z hlavnej jednotky.
2. Hubicu otočte spodnou stranou nahor.
3. Pomocou malej mince otočte zámkom proti smeru hodinových ručičiek (obr. 11).
4. Uvoľnite plastový kryt z hubice (obr. 12).
5. Kefu vytiahnite z hubice.
6. Teraz možno z kefy odstrániť namotané vlasy a pod. V prípade potreby použite na odstránenie vlasov nožnice, ale pozor, aby ste neodstrihli štetinky kefy.
7. Keď je kefa vyčistená, znova ju pripevnite - zasuňte koniec v tvare hviezdy (obr. 13).
8. Potom zasuňte druhý hranatý koniec kefy.
9. Nasadte plastový kryt, pridržte hornú časť a otáčaním zámku v smere hodinových ručičiek ju zaistite



obr. 9

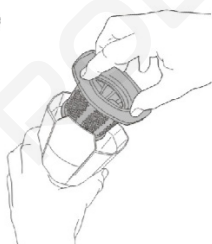

obr. 10

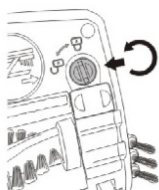

obr. 11



obr. 12

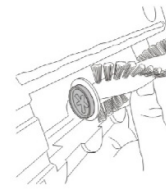

obr. 13

SKLADOVANIE VYSÁVAČA

Vysávač možno bezpečne zavesiť na stenu pomocou držiaka na uchytenie, ktorý sa dodáva s výrobkom. Zabráňte tak prevrhnutiu výrobku a následnému poškodeniu.

1. Vyberte vhodné miesto v domácnosti, kam chcete vysávač zavesiť.
2. Ceruzkou vyznačte na stene požadovanú pozíciu otvoru pre skrutku. Vysávač odporúčame zavesiť tak, aby sa nachádzal nad podlahou.
3. Použite taký držiak na uchytenie na stenu, ktorý je vhodný pre daný typ steny.
4. Držiak priskrutkujte k stene smerom vyznačeným na obrázku 14.
5. Keď výrobok nepoužívate, zaveste ho na nástenný držiak.

Upozornenie

Vysávač je vybavený háčikom, ktorý sa nachádza na jeho zadnej strane. Na tento háčik môžete zavesiť štrbinovú hubicu a vyhnúť sa tak jej strate.

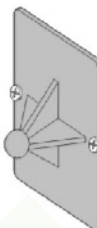

obr. 14

SERVIS

Údržbu rozsiahlejšieho charakteru alebo opravu, ktorá si vyžaduje zásah do vnútorných častí výrobku, musí urobiť odborný servis.

OCHRANA ŽIVOTNÉHO PROSTREDIA

- Preferujte recykláciu obalových materiálov a starých prístrojov.
- Škatuľu od prístroja môžete dať do zberu triedeného odpadu.
- Plastové vrecúška z polyetylénu (PE) odovzdajte ako zberný odpad na recykláciu.

Recyklácia prístroja na konci jeho životnosti:



Tento spotrebič je označený v súlade s európskou smernicou 2012/19/EÚ o elektrickom odpade a elektrických zariadeniach (WEEE). Symbol na výrobku alebo jeho obale udáva, že tento výrobok nepatrí do domáceho odpadu. Treba ho odovzdať na zberné miesto na recykláciu elektrických a elektronických zariadení. Zaistením správnej likvidácie tohto výrobku zabránite negatívnym dôsledkom na životné prostredie a ľudské zdravie. Likvidácia musí byť vykonaná v súlade s predpismi na likvidáciu odpadu. Podrobnejšie informácie o recyklácii tohto výrobku zistíte na príslušnom miestnom úrade, u služby na likvidáciu domového odpadu alebo v obchode, kde ste výrobok kúpili.

Ak spotrebič obsahuje akumulátor alebo batériový článok, tak tieto súčasti obsahujú látky, ktoré pri svojom rozpade môžu poškodiť životné prostredie. Pred likvidáciou spotrebiča a výmene akumulátora, príp. batériového článku, treba pôvodnú súčasť vybrať a odovzdať na príslušné zberné miesto.

POZOR!

Akumulátor alebo batériový článok:

- **Nikdy nevhadzujte do ohňa!**
- **Nikdy nerozoberajte!**
- **Nikdy neskratujte jeho vývody!**

Ak by došlo k vytečeniu poškodeného akumulátora lebo článku batérie, uniknutý roztok má zásaditý charakter. Pri kontaminácii pokožky ju ihneď jemne umyte vodou a mydlom a vyhľadajte lekárske ošetrenie.



Tento výrobok spĺňa všetky základné požiadavky smerníc EÚ, ktoré sa naň vzťahujú.

Zmeny v texte, vzhľade a technických špecifikáciách môžu nastať bez predošlého upozornenia a na tieto zmeny si vyhradzuje právo.

concept

SK

Záručné podmienky

ROBOT WORLD

Záruka

Výrobca (príp. dovozca) zodpovedá za to, že výrobok vyhovuje požiadavkám právnych predpisov a vyhovuje požiadavkám stanovených príslušnými technickými normami. Ďalej zodpovedá za to, že výrobok má také vlastnosti, ktoré výrobca popísal v dokumentoch vzťahujúcich sa k tovaru alebo ktoré spotrebiteľ očakával s ohľadom na povahu tovaru a na základe reklamy výrobcom prevádzanej, ako odpovedá i za to, že sa výrobok hodí k účelu, ktorý pre jeho použitie výrobca uvádza alebo ku ktorému sa vec tohto druhu obvykle používa.

Záručná doba za akosť výrobku trvá 24 mesiacov od dátumu prevzatia výrobku spotrebiteľom.

Záruka sa nevzťahuje na opotrebenie výrobku spôsobené jeho obvyklým používaním. Právo z vadného plnenia spotrebiteľovi nenáleží, pokiaľ pred prevzatím výrobku vedel, že výrobok má vadu, alebo pokiaľ vadu sám spôsobil.

Za nefunkčný akumulátor sa z hľadiska týchto záručných podmienok považuje taký akumulátor, ktorý je elektronicky nefunkčný (tzn. nekomunikuje so základnou jednotkou, nefungujú nabíjacie alebo vybijacie obvody atď.) alebo má vnútorný skrat.

V žiadnom prípade sa za poruchu z hľadiska záruky nepovažujú poruchy alebo zmeny parametrov spôsobené bežným používaním a opotrebením (napríklad prirodzený pokles kapacity).

Na akumulátory sa poskytuje záručná služba po dobu 6 mesiacov. Akumulátor má z hľadiska týchto záručných podmienok charakter spotrebného materiálu, podrobnejšie pozri: „Spotrebný materiál“.

Spotrebný materiál

U spotrebného materiálu (batérie a pod.) garantujeme zachovanie technických parametrov po dobu 6 mesiacov, a to v prípade, ak nebol poškodený neodborným používaním a neuplynula doba jeho životnosti.

Záruka sa nevzťahuje na prípady, kedy (najmä):

- neboli dodržané podmienky pre inštaláciu, prevádzku a obsluhu výrobku, ktoré sú uvedené v návode na obsluhu výrobku,
- k vade došlo vplyvom mechanického, tepelného

alebo chemického poškodenia, skratom, prepätím v sieti alebo nesprávnou inštaláciou,

- k vade došlo neodborným zásahom tretej osoby,
- k vade došlo pri živej udalosti,
- k vade došlo nedostatočnou alebo nevhodnou údržbou v rozpore s návodom k obsluhu vrátane závad spôsobených vodnými a inými usadeninami,
- k zmene farby výhrevných plôch alebo poškrabaniu plôch došlo v súvislosti s ich obvyklým používaním,
- sa jedná o vzhľadové a funkčné zmeny spôsobené slnečným žiarením, tepelným žiarením alebo vodnými a inými usadeninami,
- uplynie životnosť niektorých súčastí výrobku, napr. akumulátorov, žiaroviek atď.

Záruka sa nevzťahuje na plnenia, ktoré boli bezplatne poskytnuté spolu s výrobkom (darčeky, propagačné predmety, apod.)

Uplatnenie reklamácie

Reklamáciu vady výrobku je potrebné uplatniť bez zbytočného odkladu po jej zistení, najneskôr však pred uplynutím záručnej doby.

Reklamáciu výrobku uplatňuje spotrebiteľ u predajcu, u ktorého výrobok zakúpil, prípadne u ktoréhokoľvek z autorizovaných servisných stredísk, ktorých zoznam je súčasťou balenia výrobku, prípadne je uvedený na internete na adrese www.my-concept.com.

Pri reklámácii výrobku je nutné výrobok poriadne očistiť a bezpečne zabaliť tak, aby nedošlo k poškodeniu pri jeho prípadnej preprave do autorizovaného servisného strediska, ak nie je výrobok predávaný osobne.

Spotrebiteľ je povinný preukázať uzavretie kúpnej zmluvy predložením dokladu o kúpe výrobku.

Zároveň s reklamáciou spotrebiteľ uvedie popis vytýkanej vady a prevedie voľbu reklamačného nároku.

Vybavenie reklamácie

Ak sa jedná o odstrániteľnú vadu, má spotrebiteľ právo na bezplatné, včasné a riadne odstránenie vady.

Ak to nie je vzhľadom k povahe vady neúmerné, môže spotrebiteľ požadovať dodanie nového výrobku bez vád (výmenu), alebo ak sa týka vada len súčasti výrobku, výmenu takej súčasti. Ak je však požiadavka na výmenu výrobku alebo jeho súčasti vzhľadom k povahe vady neúmerná, najmä ak je možné vadu odstrániť bez

zbytočného odkladu, má spotrebiteľ právo na bezplatné odstránenie závady.

Ak sa jedná o neodstrániteľnú vadu, prípadne ak vznikne spotrebiteľovi nárok na výmenu výrobku alebo jeho súčasti, avšak táto výmena nie je možná, napr. z dôvodu vypredania daného výrobku, má spotrebiteľ právo výrobok vrátiť (odstúpenie od zmluvy)

Právo na dodanie nového výrobku (výmenu), nebo výmenu súčasti výrobku má spotrebiteľ i v prípade odstrániteľnej vady, pokiaľ nemôže vec rádně užívať pro opakovaný výskyt vady po oprave alebo pro väčší počet vad. V takovom prípade má spotrebiteľ i právo na vrátení výrobku (odstoupení od smlouvy).

Právo na dodanie nového výrobku (výmenu), alebo výmenu súčasti výrobku má spotrebiteľ i v prípade odstrániteľnej vady, ak nemôže vec poriadne používať pre opakovaný výskyt vady po oprave alebo pre väčší počet vad. V takom prípade má spotrebiteľ i právo na vrátenie výrobku (odstúpenie od zmluvy).

Ak nedôjde k vráteniu výrobku (odstúpeniu od zmluvy) alebo ak neuplatní spotrebiteľ právo na dodanie nového výrobku bez vad (výmenu), na výmenu jeho súčasti alebo na opravu výrobku, môže požadovať primeranú zľavu. Spotrebiteľ má právo na primeranú zľavu i v prípade, keď mu nemôže byť dodaný nový výrobok bez vad, vymenená súčasť výrobku alebo výrobok opravený, ako i v prípade, že nedôjde k zjednaniu nápravy v primeranej dobe alebo by zjednanie nápravy spotrebiteľovi spôsobilo značné problémy.

Predávajúci, autorizované servisné stredisko, či nimi poverený pracovník, rozhodne o reklamácií ihneď, v zložitých prípadoch do troch pracovných dní. Do tejto lehoty sa nezapočítava doba primeraná podľa druhu výrobku potrebná k odbornému posúdeniu vady. Reklamácia vrátane odstránenia vady musí byť vybavená

bez zbytočného odkladu, najneskôr do 30 dní odo dňa uplatnenia reklamácie, pokiaľ sa predávajúci alebo autorizované servisné stredisko vybavujúce reklamáciu so spotrebiteľom nedohodne na dlhšej lehote.

Pri vrátení výrobku (odstúpení od zmluvy) je spotrebiteľ povinný vrátiť peniaze a tiež príslušenstvo výrobku a všetkých dokumentov dodaných s výrobkom.

Spotrebiteľ nemá nárok na vydanie vadných dielov a súčasti výrobku, ktoré boli vymenené v rámci opravy výrobku.

Všetky ďalšie práva spotrebiteľa, ktoré sa ku kúpe výrobku viažu, nie sú týmito záručnými podmienkami dotknuté.

Pozn.: Reklamácia výrobku poškodeného pri preprave sa riadi reklamačným poriadkom prepravcu.

Výrobce:

Jindřich Valenta – Concept
Vysokomyšská 1800, 565 01 Choceň
Česká republika
IČO 13216660
tel.: + 420 465 471 400, fax: +420 465 473 304
email: servis@my-concept.cz
www: www.my-concept.com

Distribútor:

ELKO Valenta - Slovakia, s. r. o.
Hurbanova 1563/23, 911 01 Trenčín
Slovenská republika
tel.: +421 326 583 465, fax: +421 326 583 466
email: info@my-concept.sk
www: www.my-concept.sk

Podrobnosti o produktu

Model:	
Výrobné číslo:	
Dátum predaja:	Pečiatka a podpis predajca:

SK

Zoznam servisných stredísk



Slovenská republika

Názov	Ulica	PSČ	Mesto	Telefón/Fax	E-mail
SERVIS ABC s.r.o.	Štefánikova 50	949 03	Nitra	037/6526063	info@servisabc.sk
D-J service s.r.o.	Šebastovská 2530/5	080 06	Prešov	051/7767666	djservis@djservis.net
HOSPOL elektro spol. s r.o.	Rustaveliho 7	831 06	Bratislava	02/44889832	hospol@hospol.sk
T.V.A. servis s.r.o.	Južná trieda 48/D	040 01	Košice	055/6338501	tvaservis@tvaservis.sk
VILLA MARKET s.r.o.	Odborárov 49	052 01	Spišská Nová Ves	053/4421857	servis@villamarket.sk
ELSPO BB s.r.o.	Internátna 2318/24	974 01	Banská Bystrica	048/4135535	objednavky@ elektroobchod-elspo.sk

concept

SK

ELKO Valenta – Slovakia, s.r.o.

Hurbanova 1563/23, 911 01 Trenčín

Tel.: +421 326 583 465, Fax: +421 326 583 466

www.my-concept.sk

ROBOT WORLD