

ECO D62, D66

ECOVACS

NÁVOD K POUŽITÍ

Robotický vysavač



**roboticky-
vysavac.cz**

CE

NÁVOD K POUŽITÍ

Robotický vysavač

Děkujeme za zakoupení patentovaného robotického vysavače ECOVACS.

Děkujeme za Váš výběr!

Rychlá uživatelská příručka

Před prvním použitím si přečtěte následující instrukce:

1/ BEZPEČNOSTNÍ POKYNY

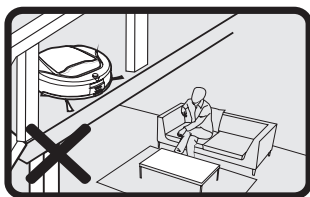

Virtuální zeď nesmí být nikdy použita k omezení prostoru na vyvýšených místech, kde by robot mohl spadnout a zranit tak osoby, nebo způsobit

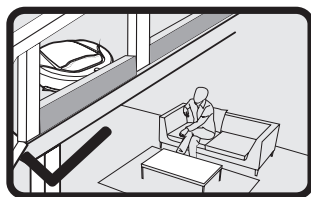

škodu na místnosti. Pevnou zábranu je potřeba umístit podle znázornění na obrázku.



Vysavač potřebuje pro úklid pod nábytkem minimálně 10 cm na výšku volného prostoru, aby nedošlo k jeho zachycení, či uvíznutí.

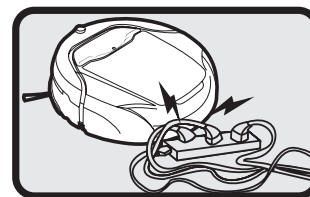

Přívodní kabely nesmí volně ležet ve vysávacím prostoru, protože může dojít k jejich zachycení nebo namotání do vysavače.

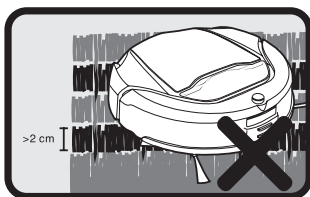

Vysavač nelze použít na koberci, jehož délka vlasu je více než 2 cm.

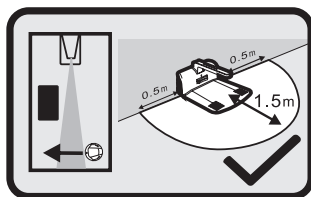

Do oblastí ukazující obrázek neumísťujte žádné překážky.

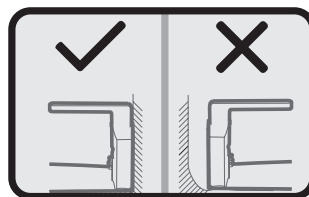

Nabíjecí stanici umístěte ke zdi, jak je znázorněno na obrázku.

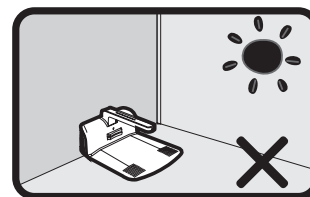

Nabíjecí stanici neumísťujte přímo pod sluneční světlo.

2/ PŘÍPRAVA K POUŽITÍ

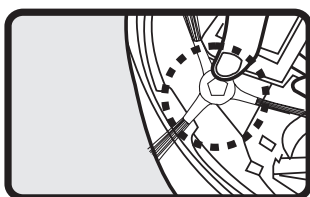

1. Vložte boční kartáč s odpovídající barevnou prostřední částí do uchycení ve vysavači se stejnou barvou a potom ho zatlačte do středu, dokud neuslyšíte „cvaknutí“.

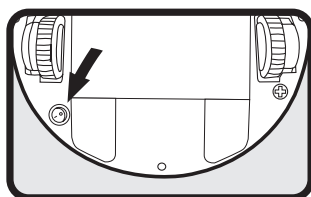

2. Zapněte síťový vypínač na spodní straně vysavače.

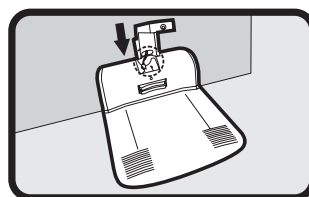

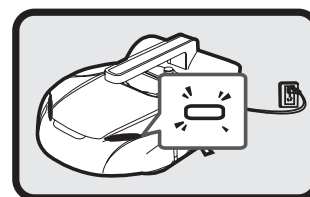

3. Sestavte nabíjecí stanici podle obrázku.



4. Po dobu nabíjení kontrolka nabíjení svítí přerušovaně, po nabití svítí trvale.

Pro dosažení nejlepšího výkonu akumulátoru jej nabíjejte bez přerušení po dobu 12 hodin. Postup nabíjení zopakujte 3 krát.

3/ POUŽITÍ ROBOTY

1. Pro zapnutí vysavače stiskněte síťový vypínač  do polohy "I", pro vypnutí do polohy „0“
2. Stiskem tlačítka  uvedete vysavač do provozu. Stisknutím kteréhokoliv tlačítka, nebo nadzvednutím vysavače jej pozastavíte.

4/ LCD DISPLEJ

Pro přesný popis nalistujte Popis LCD dále návodu k obsluze.

Tato stručná uživatelská příručka je určena pro obecné porozumění o tom, jak robot funguje.

Přečtěte si prosím celý návod k použití, aby jste se dozvěděli jak výrobek funguje. Seznámíte se s informacemi, jak správně vysavač nastavit, provozovat, udržovat a vyjasníte si obavy o bezpečnost při používání. K přečtení návodu můžete využít čas, než se vysavač nabije před prvním použitím.

OBSAH

1. Bezpečnostní pokyny.....6	8. Dálkové ovládání21
Napájení produktu.....6	Umístění baterií.....21
Výměna akumulátoru a jeho likvidace.....9	Použití dálkového ovládání21
2. Obsah balení10	9. Virtuální zed'22
Technické parametry10	Umístění baterií.....22
3. Názvy částí přístroje.....11	Použití virtuální zdi22
Vysavač a nabíjecí stanice.....11	10. Každodenní uložení.....23
Ovládací panel a LCD displej.....12	11. Údržba.....23
Ovládací panel D62.....12	Čištění těla vysavače23
LCD displej D6613	Vyprázdnění a čištění zásobníku
4. Nabíjecí stanice13	na nečistoty24
Sestavení nabíjecí stanice13	Čištění hlavního kartáče.....25
Umístění nabíjecí stanice.....14	Čištění bočního kartáčku.....27
Nabíjení robotického vysavače14	Výměna bočního kartáče27
Automatické nabíjení.....15	Čištění pohonných kol.....27
5. Zapnutí/pauza/vypnutí.....16	Čištění čidel proti pádu.....27
Zapnutí16	Čištění čidla znečištění28
Přerušování úklidu - pauza16	Čištění LCD.....28
Vypnutí vysavače16	Návod k použití háčku na čištění28
6. Volba režimu17	Výměna akumulátoru29
 Režim automatický úklid.....17	12. Varovné signály29
 Režim podél stěn (model D66).....17	13. Běžné závady31
 Režim lokální úklid.....18	14. často kladené otázky.....34
 Režim intenzivní úklid (model D66) .18	
 Režim hledání nabíjecí stanice.....18	
7. Plánovaný úklid19	
Opakovaný úklid (pro D62)19	
Nastavení času úklidu (pro D66).....19	
Nastavení aktuálního času20	
Nastavení frekvence úklidu21	

1. BEZPEČNOSTNÍ POKYNY

Prosíme, řiďte se následujícími bezpečnostními opatřeními:

- Přečtěte si pozorně obsah tohoto návodu k použití a sestavte vysavač přesně podle daných instrukcí.
- Tento návod si pečlivě uschovejte.
- Pokud přístroj dáte někomu jinému, ujistěte se, že jste jej předali i s tímto návodem.
- Nedůsledné zacházení s tímto přístrojem může způsobit zranění osoby a poškození přístroje.
- Neotvírejte přístroj, jednotlivé části vysavače neopravujte sami, stejně tak neopravujte dálkový ovladač nebo virtuální zeď.
- Tento přístroj slouží výhradně k domácímu použití, není vhodný pro průmyslové ani venkovní použití.
- Prosíme, netlačte na LCD displej.

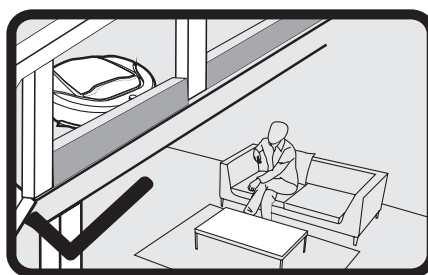

Virtuální zeď nesmí být nikdy použita k omezení prostoru na vyvýšených místech, kde by robot mohl spadnout a zranit tak osoby, nebo způsobit škodu na místnosti. Je to především z důvodu, že pokud dojde ke snížení napětí napájecích baterií virtuální zdi dojde vypnutí zábrany. Pevnou zábranu je potřeba umístit podle znázornění na obrázku.

Napájení produktu

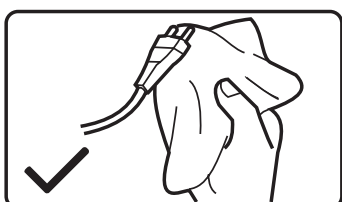
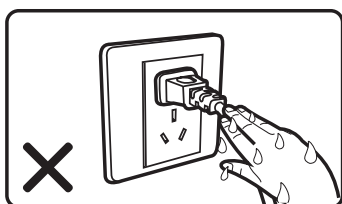
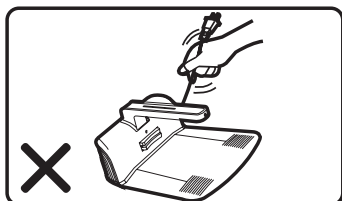
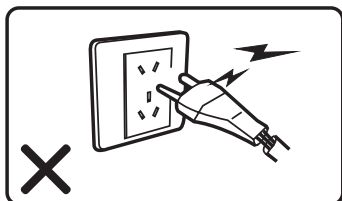

- Nepoužívejte poškozenou zástrčku ani přívodní kabel, ale zkontaktujte náš autorizovaný servis.
- Nikdy netahejte za přívodní kabel nabíjecí stanice za účelem přenášení či posunování.
- Přívodní kabel nikdy příliš nezamotávejte, nepřetáčejte a ani jej neblokuje přivřením do dveří. Nepokládejte na něj těžké věci.
- Nadbytečnou délku přívodního kabelu smotejte a zajistěte úchytkou na přívodním kabelu.
- Nenechávejte přívodní kabel dotýkat horkých nebo ostrých povrchů.
- Netahejte za kabel, ale za zástrčku.
- Nesahejte na zástrčku ani na přístroj mokřými rukama.
- Vytáhněte zástrčku ze zásuvky, jestliže už nebudete používat nabíjecí stanici.
- Pro odstraňování prachu ze zástrčky používejte suchý hadřík.

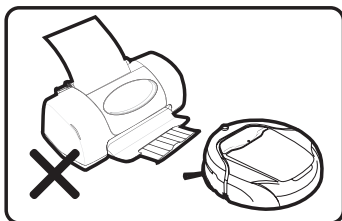
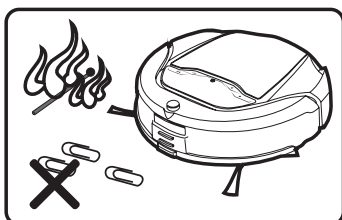
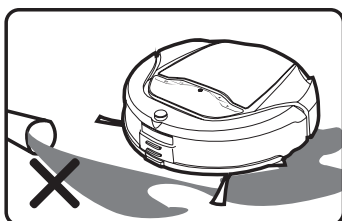
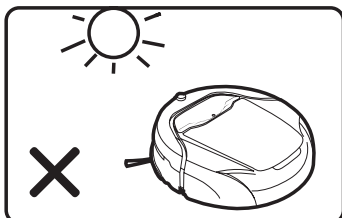
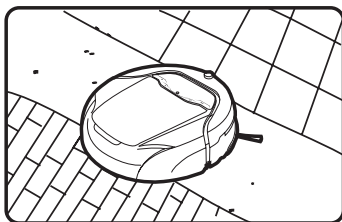

- Tento robotický vysavač je možné použít pro domácí vysávání, včetně dřevěných podlah, keramických dlaždiček, linolea a koberců s krátkým nebo středně dlouhým vlasem, avšak přístroj nesmí být použit na koberce s dlouhým vlasem.
- Vysavač nepoužívejte:
 - Pokud je na podlaze voda (včetně hořlavých kapalin), stejně tak na vlhkou podlahu
 - Na WC, v koupelně či v jiných vlhkých místnostech
 - Na schodišti
 - V místnostech, kde je kotel nebo otevřený oheň
- Následující předměty jsou přísně zakázány vysávat:
 - Nevyhaslé saze, hořící cigaretové nedopalky a sirky, protože tyto předměty by způsobily požár
 - Ostré předměty jako střepty, špendlíky, sponky na papír, kameny, sádra a velké kusy papíru. Tyto předměty by mohly zablokovat přístroj.
 - Vodu nebo jiné tekutiny, především saponát, petrolej, benzín, barvu, alkohol, voňavku, stejně tak jako roztok pro čištění koberců nebo podlah. Vnitřní část vysavače by se mohla namočit a tím způsobit poškození.
 - Toner laserových tiskáren a kopírek může způsobit požár a výbuch.

- Prosíme, chraňte přístroj před zdroji horka, jako je trouba nebo ohniště, protože žár může poškodit povrch vysavače.
- Nepoužívejte přístroj v prostředích, kde hrozí výbuch. Například na benzinových stanicích, v olejových skladištích, v chemických továrnách a podobně.
- Nikdy nepoužívejte robotický vysavač venku. Protože déšť nebo pevné částice prachu se mohou dostat dovnitř přístroje a poškodit jej.
- Nikdy sami neopravujte ani nevyměňujte žádné součásti přístroje.
- S přístrojem neházejte, ani jej mechanicky nenamáhejte.
- Přístroj nenavlhčujte, v opačném případě by zkrat mohl způsobit požár nebo úraz elektrickým proudem.
- Přístroj pravidelně udržujte a uchovávejte jej na čistém místě.
- Vysavač nevystavujte extrémnímu horku nebo chladu. Není dovolené nechávat tento přístroj dlouhodobě v prostředí o teplotě pod bodem mrazu nebo nad 30°C.
- Neponořujte vysavač do žádné tekutiny, ani jej nevystavujte vysoké vlhkosti.
- Neumisťujte přístroj do blízkosti zapálené cigarety nebo ohně.

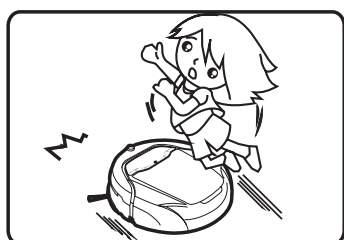
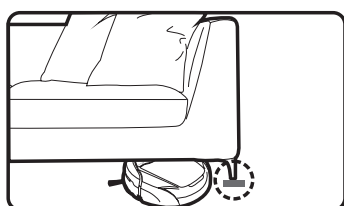
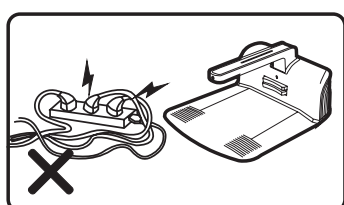
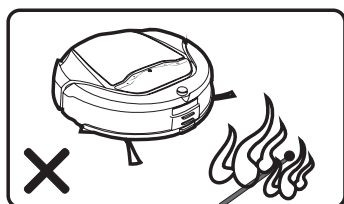
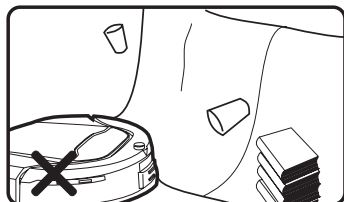
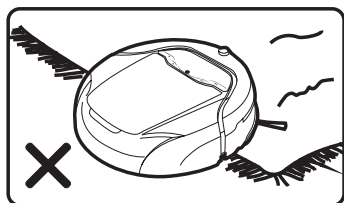

- Udělejte opatření, které zabrání vysavači přerušení úklidu:
- Umístěte na bezpečné místo předměty, které se dají snadno převrhnout (vázy).
- Zabezpečte okraje koberců.
- Visící ubrusy a záclony by se neměly dotýkat země.
- Hořlavé předměty musí být umístěny dále od zdroje ohně.
- Volně položené přívodní kabely srovnejte či zabezpečte proti kolizi s vysavačem.
- Posbírejte noviny, knihy, časopisy a větší kusy papíru rozházené po zemi.

- Vysavač nepoužívejte na vyvýšených místech, kde není zábradlí nebo pevná zábrana. Robot může spadnou a zranit tak osoby
- Hlavní kartáč a zásobník na nečistoty musí být správně nainstalován.
- Senzory proti pádu a znečištění před použitím by měly být vyčištěny.
- Pokud požaduje úklid v jedné místnosti, zavřete všechny související dveře.
- Virtuální stěna může být použita pro dočasné omezení oblasti úklidu.
- Vysavač potřebuje pro úklid pod nábytkem minimálně 10 cm na výšku volného prostoru, aby nedošlo k jeho zachycení, či uvíznutí.
- Nedovolte, aby vysavač spadnul. Pokud by k tomu došlo, spusťte vysavač a sledujte jeho pohyb pro kontrolu, zda je všechno v pořádku. Tato kontrola je důležitá pro následný úklid bez Vaší přítomnosti.

- Tento přístroj není určen pro používání osobami (včetně dětí) se sníženými fyzickými nebo psychickými schopnostmi, nebo osobami s nedostatkem zkušeností a znalostí obsluhy, pokud jim nebyl poskytnut dohled nebo instruktážní výklad týkající se obsluhy přístroje a to osobou zodpovědnou za bezpečnost těchto lidí.
- O přístroj se dobře starejte a držte jej mimo dosah dětí a osob, které nejsou schopné rozpoznat hrozící nebezpečí. Zvýšenou pozornost mějte v době, kdy přístroj začne pracovat.
- Osobě uvnitř pokoje, který uklízíte řekněte, že vysavač pracuje, abyste se vyhnuli nehodám, jako je klopýtnutí o přístroj. Zejména osobám, které jsou nedoslýchaví nebo mají špatný zrak.
- Nezacházejte s přístrojem jako s hračkou. Zvýšená pozornost je potřeba, když je v okolí dítě nebo domácí zvíře.
- Igelitový obal skrývá nebezpečí udušením a je potřeba ho držet mimo dosah dětí.

Výměna akumulátoru a jeho likvidace

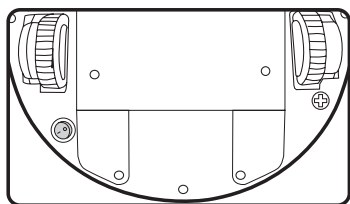

- Potenciální nebezpečí hrozí, pokud použijete akumulátor či nabíjecí stanici od jiného výrobce. Na zničení či poškození z tohoto důvodu se nevztahuje záruka.
- Prosíme, zlikvidujte použitý akumulátor správným způsobem, protože obsahuje nebezpečné látky, které mohou poškodit životní prostředí.
- Řiďte se místní vyhláškou o životním prostředí a zlikvidujte akumulátor odevzdáním na sběrném místě.

Obal



- Nezacházejte s obalem přístroje jako s běžným domácím odpadem a nevyhazujte jej do domácího odpadu.
- Prosíme, dopravte obal do odpovídajícího sběrného místa k recyklaci.

Nesahejte na poškozený displej model D66



- Je-li displej poškozen, nedotýkejte se jej. Mohlo by dojít ke zranění.

2. OBSAH BALENÍ

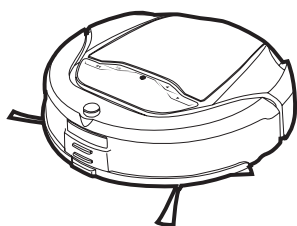

A1

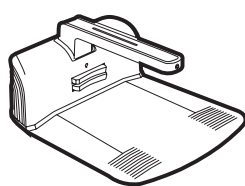

A2

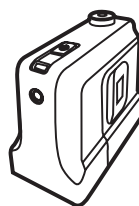

A3



A4

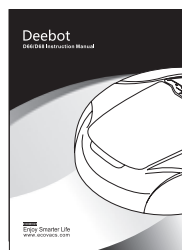

A5

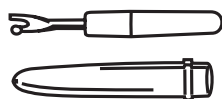

A6



A7



A8

Popis		Kód příslušenství k dokoupení	Obsaženo v balení	
			D62	D66
A1	Robot - tělo vysavače		Ano	Ano
A2	Nabíjecí stanice		Ano	Ano
A3	Virtuální zeď	ECOVW50	Ne	Ano
A4	Dálkové ovládání	ECORC60	Ne	Ano
A5	Návod k použití		Ano	Ano
A6	Háček na čištění		Ano	Ano
A7	Baterie pro virtuální zeď		Ne	Ano
A8	Baterie pro dálkové ovládání		Ne	Ano

Technické parametry

Vysavač		Nabíjecí stanice	
Pracovní napětí	DC 12 V	Vstupní napětí	AC 220 - 240 V
Předepsaný výkon	30 W	Výstupní napětí	DC 14,5 V
Rychlost	0,25 m/s	Frekvence	50 Hz
Kapacita zásobníku na nečistoty	0,4 l	Příkon	30 W
Hlučnost	≤ 60 dB	Výstupní proud	1 A
Doba nabíjení	kolem 3 hodin	Virtuální zeď	
Maximální doba úklidu	Až 80 minut D62	Napájecí napětí	DC 3 V
	Až 100 minut D66		
Maximální plocha úklidu	90 - 120 m ² D62	Dálkový ovladač	
	120 - 150 m ² D66		
Velikost	330 × 330 × 100 mm	Napájecí napětí	DC 3 V
Hmotnost (NETTO)	3,4 kg	Dosah DO	≤ 5 metrů

3. NÁZVY ČÁSTÍ PŘÍSTROJE

Vysavač a nabíjecí stanice

Na zobrazení je použit jako příklad model D66

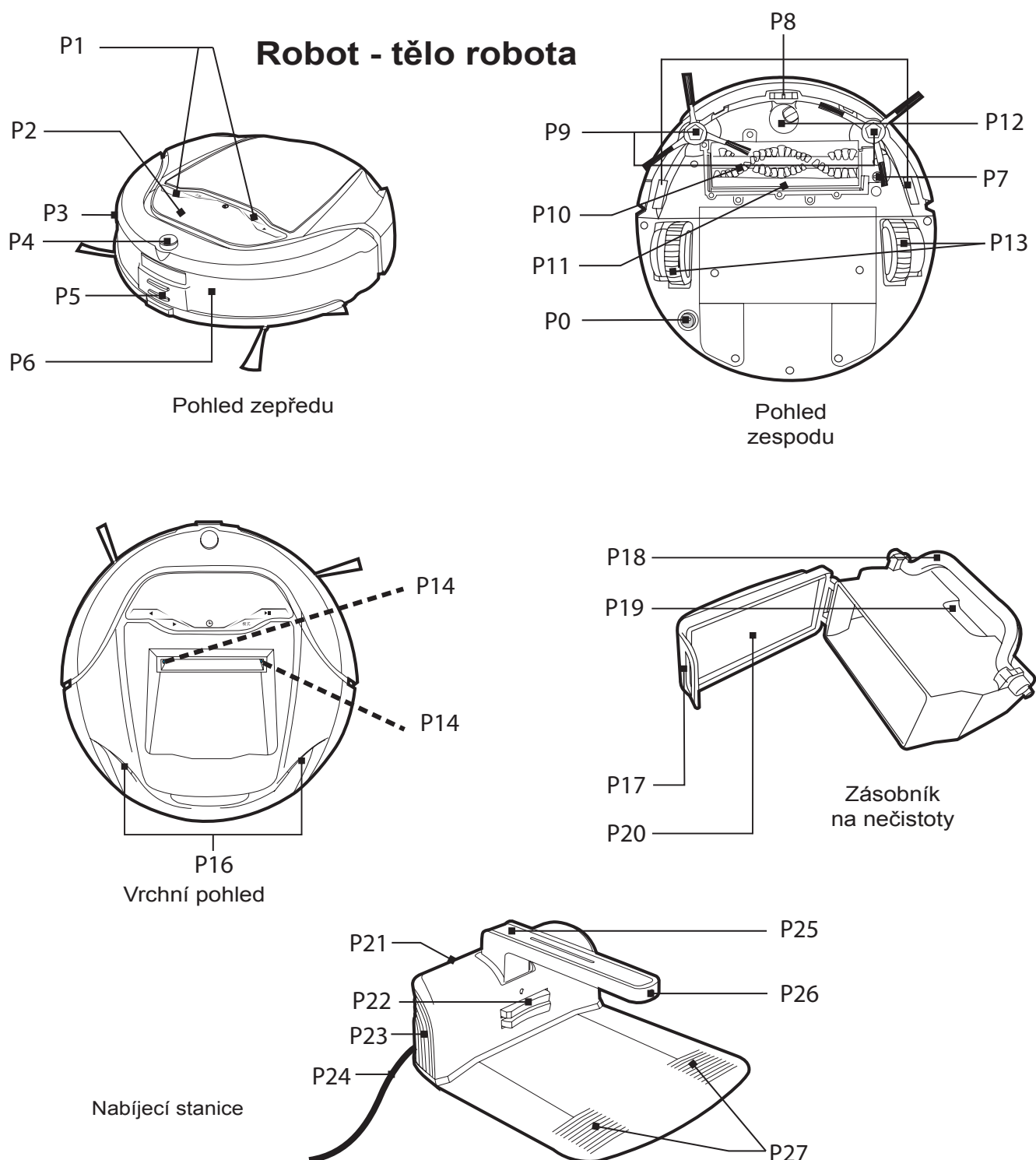

Popis částí

P0	Síťový vypínač	P14	Čidlo znečištění/čidlo plného zásobníku
P1	Ovládací tlačítka	P15	Zásobník na nečistoty
P2	LCD displej / LED panel	P16	Kontrolka nabíjení a stavu
P3	Boční čidlo	P17	Spona uzavírání zásobníku
P4	Přijímač IR signálu	P18	Rukojeť zásobníku na nečistoty
P5	Kontakty pro nabíjení	P19	Štěrbina pro nečistoty
P6	Nárazník	P20	Antibakteriální filtr
P7	Šroub	P21	Tlačítko pro uvolnění
P8	Čidla proti pádu	P22	Kontakty nabíjení
P9	Boční kartáček	P23	Větrací otvory
P10	Hlavní kartáč	P24	Přívodní kabel
P11	Gumová stěrka	P25	Rameno stanice
P12	Otočné přední kolečko	P26	Vysílač IR signálu
P13	Pohonná kola s odpružením	P27	Protiskluzová plocha

Změna technické specifikace výrobku vyhrazena výrobcem.

Ovládací panel a LCD displej

Ovládací panel D62

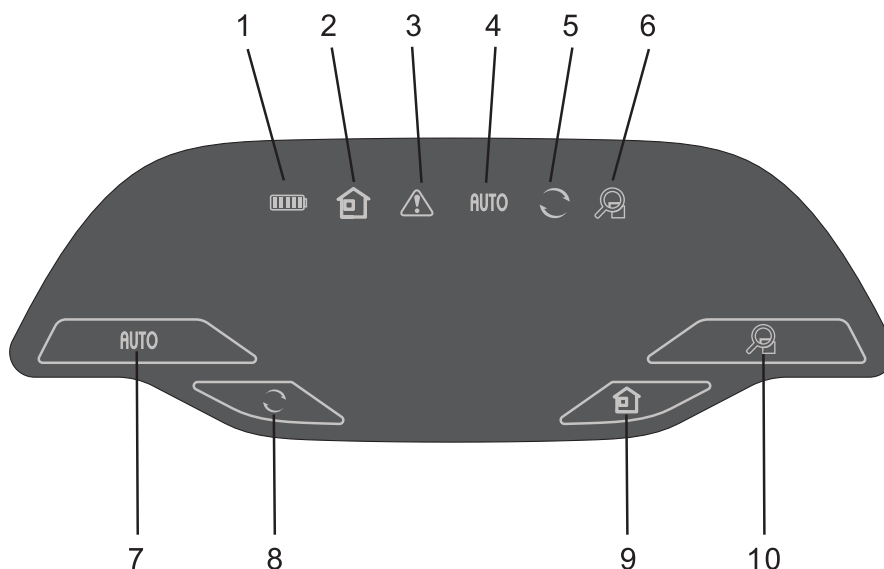

- | | |
|---|---|
| 1 Signalizace stavu baterie | 6 Signalizace intenzivního úklidu |
| 2 Signalizace návratu do nabíjecí stanice | 7 Tlačítko pro automatický úklid |
| 3 Varovný indikátor | 8 Tlačítko pro opakovaný režim úklidu |
| 4 Signalizace automatického úklidu | 9 Tlačítko pro návrat do nabíjecí stanice |
| 5 Signalizace opakovaného režimu úklidu | 10 Tlačítko pro intenzivní úklid |

LCD displej D66

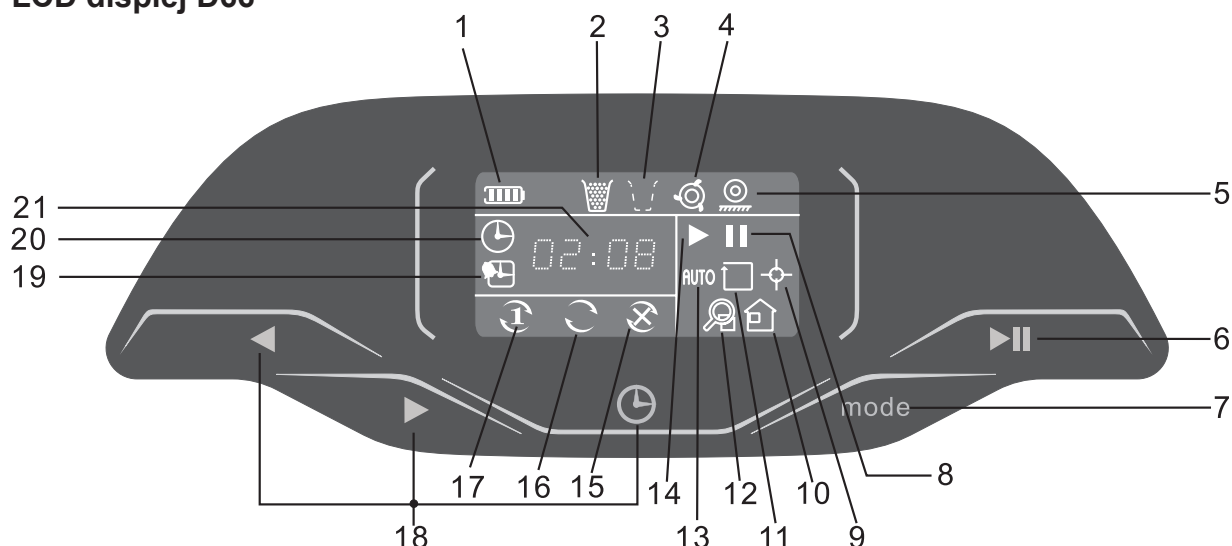

- | | | | |
|----|--|----|--|
| 1 | Signalizace stavu baterie | 11 | Režim podél stěn |
| 2 | Signalizace plného zásobníku na nečistoty | 12 | Režim intenzivní úklid |
| 3 | Signalizace chybějícího zásobníku na nečistoty | 13 | Režim automatický úklid |
| 4 | Hlavní kartáč se netočí | 14 | Zobrazení stavu provozu |
| 5 | Indikátor nadzdvžení kola | 15 | Zrušení naplánovaného úklidu |
| 6 | Start/Pauza | 16 | Signalizace opakovaného naplánovaného úklidu každý den |
| 7 | Volba režimu | 17 | 1 x naplánovaný úklid |
| 8 | Zobrazení stavu pauzy | 18 | Tlačítka nastavení času |
| 9 | Režim lokální úklid | 19 | Zobrazení naplánovaného úklidu |
| 10 | Režim hledání nabíjecí stanice | 20 | Symbol aktuální čas |
| | | 21 | Zobrazení času |

4. NABÍJECÍ STANICE

Sestavení nabíjecí stanice

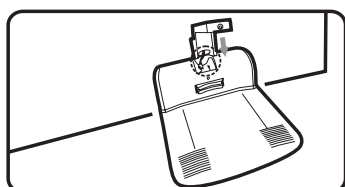

Z balení vyjměte nabíjecí stanici a rameno nabíjecí stanice. Rameno zapojte do základny podle obrázku. Správné připojení si signalizováno zacvaknutím.

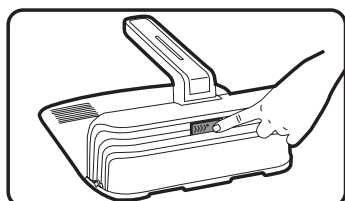

Rameno zajistěte aretační pojistkou, která je umístěna na zadní straně základny.

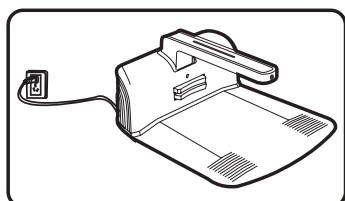

Zapojte nabíjecí stanici do elektrické sítě. Prosíme, dvakrát zkontrolujte hodnotu napájecího napětí na nabíjecí stanici a ujistěte se, že se hodnota shoduje s napětím sítě.

Umístění nabíjecí stanice

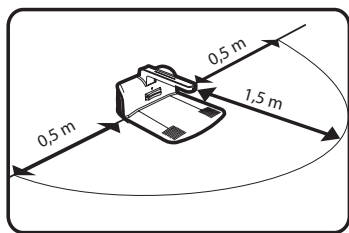

Umístěte nabíjecí stanici na rovné místo tak, aby se zadní část dotýkala stěny pokoje.

Smotejte přívodní kabel. Nenechávejte jej rozmotaný ležet na nabíjecí stanici, ani jej nezachycujte za spodní část základny, takové umístění by mohlo omezit vysavač, když bude vjíždět do nabíjecí stanice.

V okruhu do alespoň 1,5 metru před nabíjecí stanicí nesmí ležet žádné předměty. Navíc před přijímačem IR signálu nesmí být žádný zdroj silného světla, nebo ležet předmět se silnou odrazovou schopností (například broušené sklo, hladká keramická váza a podobně). V tom případě robotický vysavač nenalezne nabíjecí stanici.

V závislosti na velikosti místnosti a počtu kusů nábytku v místnosti, může trvat určitou dobu, než vysavač najde nabíjecí stanici. Pokud zjistíte, že vysavač dlouho hledá nabíjecí stanici, bude lepší ji přemístit na jiné místo, aby ji robot snadněji našel.

Abyste zabránily možnému nebezpečí, neumísťujte nabíjecí stanici v blízkosti schodů.

V případě, že má robotický vysavač dlouhodobě problém najít nabíjecí stanici, kontaktujte naše odborníky na emailu info@ecovacs.cz

Nabíjení robotického vysavače

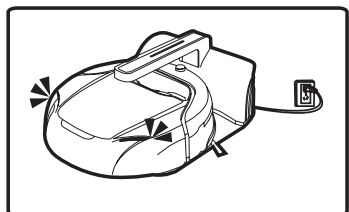
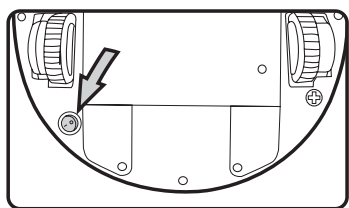

- Nejdříve zapněte síťový vypínač  na spodní straně do polohy „I“
- Před prvním použitím ponechejte robotický vysavač řádně nabít po dobu 12 hodin. Poté zapněte vysavač a nechte ho pracovat až do vybití akumulátoru (pro úplné vybití vypojte nabíjecí stanici ze elektrické sítě a vyčkejte až vysavač zcela zastaví). Tento postup opakujte 2 nebo 3 krát, aby bylo dosaženo co nejlepšího výkonu akumulátoru.
- Doba nabíjení je asi 3 hodiny.
- Nabíjení je povoleno pouze v rozmezí teplot od 0°C do 45°C, extrémní horko nebo chlad by prodloužily dobu nabíjení nebo dokonce způsobily poškození akumulátoru.
- Napájení zajišťuje Ni-MH dobíjecí akumulátor uvnitř vysavače a je speciálně vyvinut, aby společně s nabíjecí stanicí zaručil opakované nabíjení.
- **Nabíjení** akumulátoru je signalizováno blikáním kontrolky nabíjení
- **Po nabíjení** akumulátoru tato kontrolka trvale svítí.

Tipy:

- ▶ Abyste zaručili, že bude akumulátor plně nabit, doporučujeme ho nechat nabíjet i přesto, že kontrolka nabíjení stále svítí. Nabíjecí systém se přepne na udržování nabíjení slabým proudem.
- V závislosti na druhu vysávaného povrchu je robotický vysavač schopen po plném nabití akumulátoru pracovat max. až 80 min.
- ▶ Kapacita akumulátoru, který se po delší dobu nepoužívá, se sníží a bude mít vliv na kratší provozní dobu vysavače.
- ▶ Pokud robotický vysavač nebudete dlouhou dobu použít, doporučujeme akumulátor vyjmout a uskladnit ho na chladném a suchém místě.

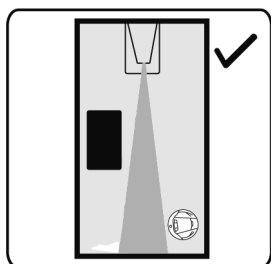
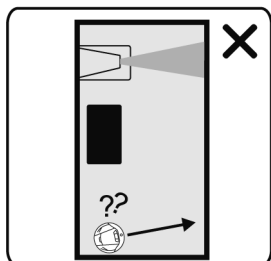
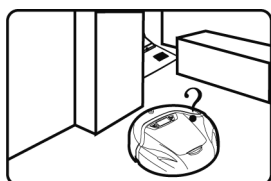
Automatické nabíjení

- Když vysavač skončí úklid nebo se vybité baterie, bude hledat nabíjecí stanici pohybem, jakým se pohybuje v režimu automatického úklidu.
- Vysavači zabere nějakou dobu, než najde nabíjecí stanici. Zpravidla je zbývající čas závislý na výši zbylé energie akumulátoru a druhu povrchu. Zbývající čas pro vyhledávání nabíjecí stanice je maximálně okolo 10 minut.
- Vysavač se může vrátit do nabíjecí stanice za běžných okolností. Za extrémních podmínek, jako je rozlehlý a strukturovaný dům, může být pro robota obtížné najít nabíjecí stanici. V takovém případě byste mu měli pomoci dostat se zpět do stanice.
- Jestli máte nastavený naplánovaný úklid, vysavač z nabíjecí stanice v nastavený čas odjede, aby uklidil.

Před prvním použitím

- Dávejte dobrý pozor, když vysavač poprvé pracuje. Prosíme, odstraňte překážky, pokud stojí v cestě vysavači. Pokuste se vyhnout situaci, kdy by robotický vysavač přestal pracovat.
- Udělejte opatření pro případ, aby se pohyb robotického vysavače přerušil, jako například:
 - Umístěte na bezpečné místo předměty, které se dají snadno převrhnout.
 - Zabezpečte okraje kobereců.
 - Visící ubrusy a záclony by se neměly dotýkat země.
 - Hořlavé předměty musí být umístěny dále od zdroje ohně.
 - Volně položené přívodní kabely srovnejte či zabezpečte proti kolizi s vysavačem.
 - Posbírejte noviny, knihy, časopisy a větší kusy papíru rozházené po zemi.
- Před vysáváním se ujistěte, že hlavní kartáč je správně umístěn ve vysavači.
- Před vysáváním se ujistěte, že hlavní kartáč je správně umístěn ve vysavači.
- Ověřte, zda je zásobník na nečistoty prázdný a dobře upevněný.
- Podívejte se, jestli jsou čidla proti pádu čisté.
- Jestliže potřebujete vysát pouze jeden pokoj, prosíme, zavřete dveře.
- Jestliže pokoj, kde budete vysávat potřebuje rozdělit, můžete umístit virtuální zeď a tím omezit velikost prostoru.



Robotický vysavač není schopen zaznamenat výškový rozdíl (vzhledem k povrchu na kterém je) menší než 8 cm hrozí, že spadne se schodů. Vysavač nezaznamená schodiště, je-li jeho výška menší než 8 cm. Učiňte proto taková opatření, abyste předešli pádu zařízení. Je-li na schodišti silně odrazivý povrch, jako např. zrcadlo, sklo, atd., může to taktéž způsobit disfunkci výškového senzoru a způsobit pád. Je-li toto váš případ, dejte na tento materiál neodrazivou látku či podobný materiál. Je-li to nutné, použijte k tomu, aby Deebot nespádl, virtuální zed'.

5. ZAPNUTÍ/PAUZA/VYPNUTÍ

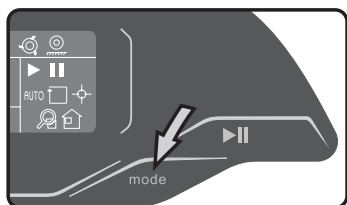
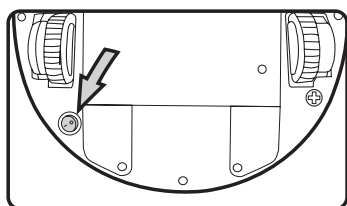

Zapnutí



Pro D62:



- ▶ Nejdříve zapněte síťový vypínač  na spodní straně.
- ▶ Pro zapnutí úklidu stiskněte tlačítko 

Pro D66:

- ▶ Nejdříve zapněte síťový vypínač  na spodní straně.
- ▶ Stiskněte tlačítko na vysavači pro zapnutí. Ozve se krátké zvukové znamení a zároveň se LCD displej asi na 5 vteřin rozsvítí a pak zhasne. Stiskem tlačítka „MODE“ vyberte režim úklidu. Více informací o výběru režimu naleznete v kapitole Volba režimu.
- ▶ Potom stiskněte  tlačítko pro **start** robotického vysavače.

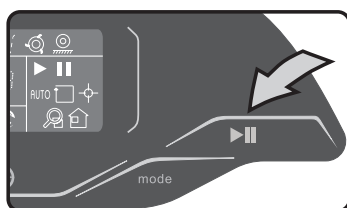
Přerušení úklidu - pauza



- ▶ Stiskem tlačítka , pozastavíte práci vysavače v daném okamžiku.
- ▶ Pokud je vysavač ve stavu pauzy, spotřebovává energii z akumulátoru.
- ▶ V režimu pauzy můžete změnit režim úklidu.
- ▶ Jiný způsob jak přejít do stavu pauzy je ten, že stisknete jakékoliv tlačítko na vysavači, nebo ho nadzvednete během jeho práce.
- ▶ Při zobrazení stavu **pauzy** můžete obnovit režimu úklidu, stiskněte opět tlačítko , vysavač začne znovu pracovat.

Vypnutí vysavače

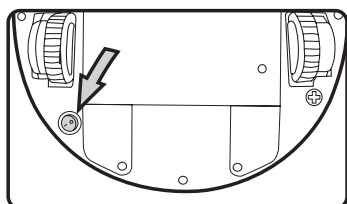

- ▶ Stiskem síťového vypínače  vypnete vysavač a pokud takto vypnutý vysavač vložíte do nabíjecí stanice, nabíjení nebude probíhat.
- ▶ Pokud nebudete vysavač používat déle než týden a více, doporučujeme vysavač vypnout síťovým vypínačem a nabíjecí stanici vypojit z elektrické sítě.

6. VOLBA REŽIMU

Pro model D66:

Volbu režimu úklidu provedte pomocí dálkového ovladače, nebo opakovaným stiskem tlačítka MODE na vysavači.

AUTO Režim automatický úklid

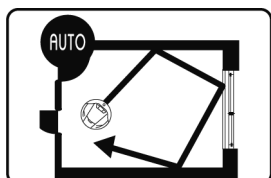

Popis pohybu: Nejdříve jede vysavač rovně, po nárazu do překážky změní směr pohybu. Tento úklid bude pokračovat, dokud nedojte k vybití akumulátoru. Přejde pak do režimu vyhledávání nabíjecí stanice.

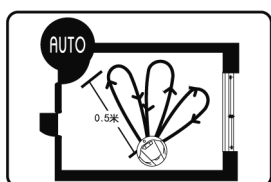

Jestliže vysavač zaznamená, že je v jeho směru je větší nános prachu, začne jezdit ve směru „vějíře“ nebo „spirály“.

► Za normálních okolností při zaznamenání většího znečištění se bude vysavač pohybovat ve tvaru spirály, pokud bude znečištění menší, bude se pohybovat ve tvaru vějíře.

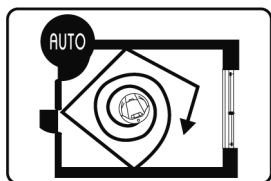

► Pokud si vyberete tento režim, účinnost úklidu bude maximální vzhledem k velikosti místnosti, kterou vysáváte. Doporučujeme tento režim používat pro běžný domácí úklid.

► V okamžiku, kdy se sníží nabití akumulátoru, vysavač vypne motory pohánějící kartáče a sání a začne vyhledávat nabíjecí stanici.

↶ Režim podél stěn (model D66)

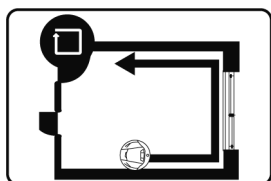

Popis pohybu: Vysavač uklidí nečistoty nashromážděné podél stěn místností, kde se vysavač nedostal při čištění v jiném režimu úklidu.

► Díky tomuto režimu je vysavač schopen vyčistit prostory kolem, stolů, pohovek a postelí.

► Úklid v tomto režimu trvá asi 25 minut, poté se vysavač sám vrátí do nabíjecí stanice.

Režim lokální úklid

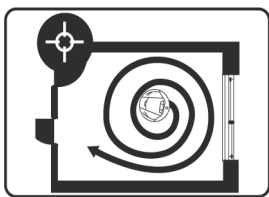

Popis pohybu: V tomto režimu se vysavač pohybuje do spirály a začíná z jejího středu. Zaměří se na jednu určitou oblast, kterou uklidí. Pokryje tak plochu kola s průměrem 1,2 m.

Tento režim je vhodný pro úklid menší plochy s větším znečištěním. Vysavač vezměte a umístěte na znečištěnou plochu.

► Za normálních okolností čištění jedné vybrané plochy trvá asi 6 minut. Pokud během práce vysavač stále naráží na překážky nebo zaznamená schodiště, začne se přemisťovat jinam, aby mohl pokračovat v práci ve zvoleném režimu.

► Po skončení úklidu by měl vysavač zůstat stát na místě, kde skončil a vydá zvukový signál.

Režim intenzivní úklid (model D66)

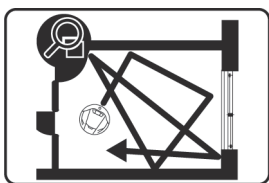

Popis pohybu: Při použití tohoto programu se vysavač zaměřuje na více znečištěnou podlahu, kterou vysává několikrát v různých směrech svého pohybu. Proto používá především pohyb do „spirály“ či „vějíře“. Po ukončení úklidu se vrací do nabíjecí stanice.

► Doporučujeme zvolit tento režim, když je podlaha více znečištěná, protože má nejvyšší účinnost a nejlepší výsledky.

Režim hledání nabíjecí stanice

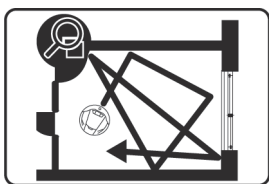

Popis pohybu: Vysavač sám začne vyhledávat nabíjecí stanici, jestliže zaznamená, že je akumulátor vybitý. Po nalezení nabíjecí stanice a připojení ke kontaktům pro nabíjení začne nabíjení, které je signalizované blikáním kontrolky nabíjení.

► V režimu hledání nabíjecí stanice , hlavní kartáč přestane pracovat a vysavač již neuklízí.

7. PLÁNOVANÝ ÚKLID

Opakovaný úklid (pro D62)

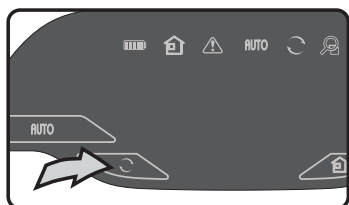

Zapnutí opakovaného úklidu

Chcete-li, aby vysavač uklízel každý den ve stejný čas, stiskněte tlačítko .

Tip:

Pokud vysavač přejde do režimu pauzy, musíte pro start opět stisknout .

Poznámka:

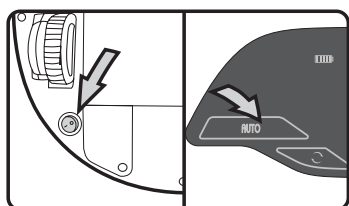

Pokud máte nastavený opakovaný úklid:

- ▶ Ověřte, zda je vysavač zapnutý síťovým vypínačem v poloze „I“
- ▶ Ověřte, zda je vysavač umístěn v zapojené nabíjecí stanici připraven pro další úklid.



Zrušení opakovaného úklidu







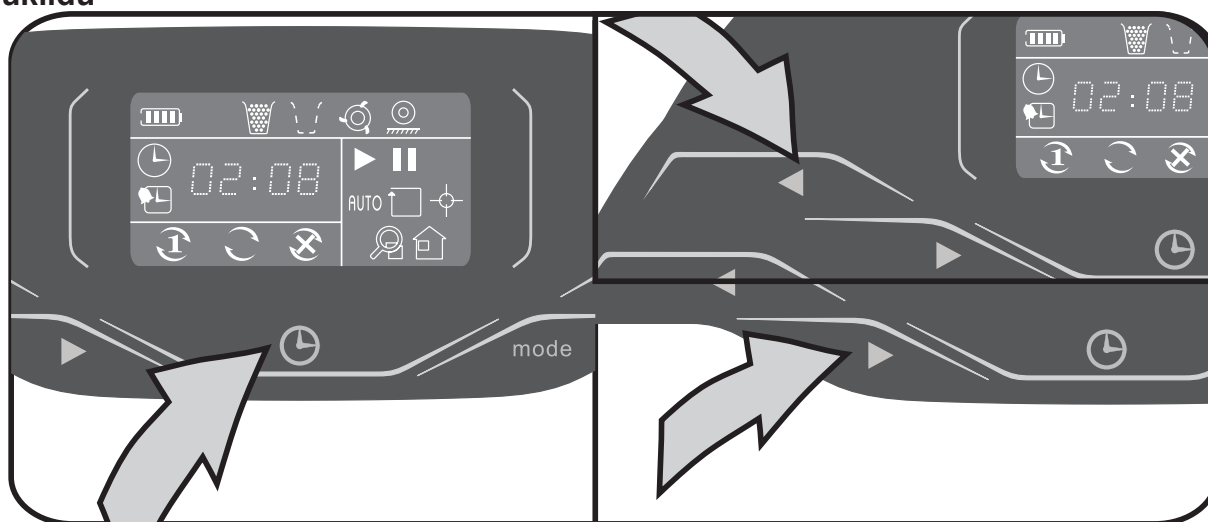

Vypněte síťový vypínač po polohy „0“. Po opětovném zapnutí vysavač již nebude nastaven v tomto režimu.

Pokud uvedete vysavač do stavu pauze a poté stisknete tlačítka , , nebo , opakovaný úklid bude zrušen.

Nastavení času úklidu (pro D66)

Čas úklidu



- 1) Když je vysavač zapnutý, podržte tlačítko  asi tři vteřiny a potom začnete nastavovat první čas úklidu. Symbol  na LCD displeji svítí a číslice pro nastavení času blikají.
- 2) Nastavte hodinu a minutu pomocí  a , každým stisknutím  se zvýší hodina nebo minuta, stisknutím  se hodina nebo minuta sníží. Pro potvrzení a posun na další volbu stiskněte .
- 3) Když dokončíte nastavení prvního času úklidu, stiskněte znovu  a potom začnete nastavovat aktuální čas.

Poznámka:

Čas se nastavuje v rozsahu: 0 - 23 hodin, 0 - 59 minut

Když vysavač pracuje, na displeji se zobrazuje aktuální čas.

Příklad:

Nastavený čas prvního úklidu je 12:07pm,
na displeji LCD se zobrazí:



Nastavení aktuálního času

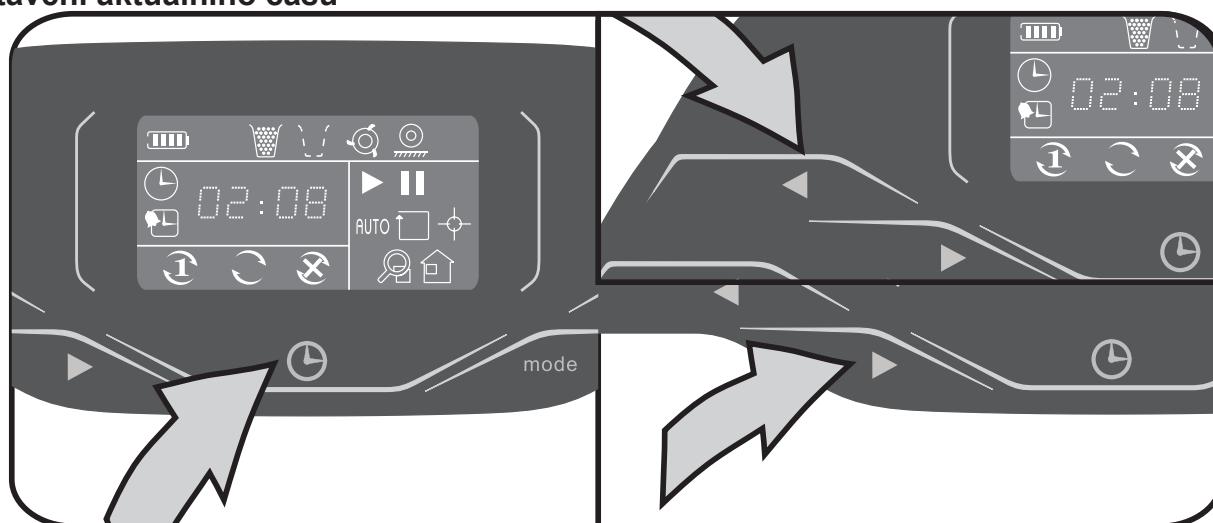

- 1) Po nastavení času úklidu se přepne nastavování na nastavení aktuálního času. Symbol zhasne a rozsvítí se symbol .
- 2) Nastavte hodinu a minutu pomocí a , každým stisknutím se zvýší hodina nebo minuta, stisknutím se hodina nebo minuta sníží. Pro potvrzení a posun na další volbu stiskněte .
- 3) Když dokončíte nastavení aktuálního času stiskem přejdete k volbě frekvence úklidu.

Příklad:

Nastavený
aktuální čas je 12:07 pm, na displeji LCD se zobrazí:

- Pokud je vysavač vypnutý, nevyjede v čase naplánovaného úklidu. Pokud máte nastaven plánovaný úklid, vysavač musí být zapnutý v poloze „I“ a být připravený pro úklid a v čas plánovaného úklidu. Vysavač v daný čas opustí nabíjecí stanici.

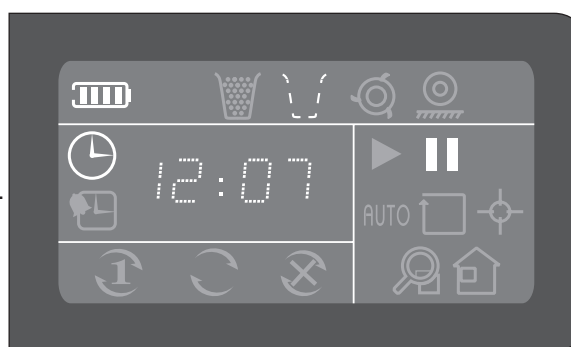



Nastavení frekvence úklidu

Tipy:

- ▶ Když nastane čas úklidu, vysavač začne uklízet v režimu automatického úklidu.
- ▶ Pokud v okamžiku naplánovaného času vysavač právě uklízí v režimu lokální úklid nebo režimu podél stěn, v tento čas úklid neproběhne. Úklid proběhne v následujícím naplánovaném čase úklidu.

Stiskem tlačítka  přepnete frekvence úklidu v následujícím pořadí.

-  pro naplánovaný úklid - jedenkrát
-  pro naplánovaný úklid každý den
-  pro zrušení naplánovaného úklidu, vysavač bude pracovat pouze podle vaší manuální obsluhy

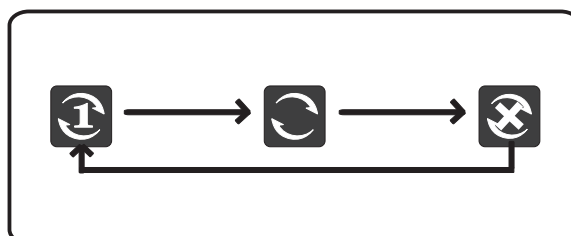

8. DÁLKOVÉ OVLADÁNÍ



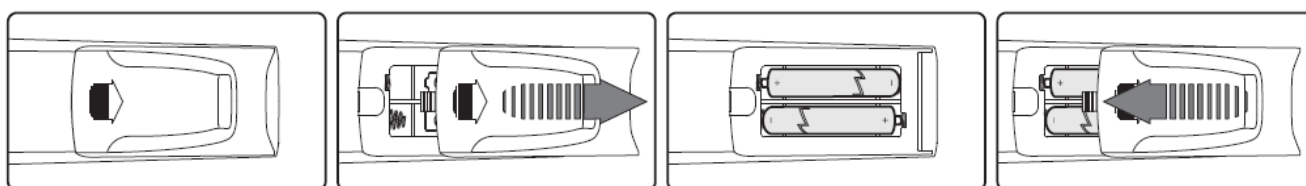

Umístění baterií



Použití dálkového ovládání

- ▶ Do dálkového ovládání je potřeba dvě alkalické baterie AAA (jsou součástí balení).
- ▶ Ujistěte se, že dálkový ovladač má umístěny baterie napájení před tím, než ho použijete. Pokud ne, vložte baterie do dálkového ovladače.
- ▶ Při instalaci baterií prosíme dodržte správnou polaritu baterií.
- ▶ Baterie vyměňte, jestliže jsou vybité a ujistěte se, že používáte stejný typ nových baterií.
- ▶ Baterie vyjměte, jestliže dálkový ovladač nebudete delší dobu používat, abyste předešli unikání elektrolytu, což může způsobit poškození ovladače.
- ▶ Nedávejte dálkový ovladač do extrémně horkého nebo vlhkého prostředí.
- ▶ Nikdy nevystavujte vysílač IR signálu slunečnímu nebo silnému světelnému zařízení, mohlo by dojít k jeho poškození.
- ▶ Likvidace použitých baterií musí být v souladu s místní ekologickou vyhláškou.

Prostřednictvím dálkového ovládání můžete ovládat vysavač.

- Nasměrujte vysavač na určené místo pomocí směrových tlačítek na ovladači.
- Vyberte odpovídající režim úklidu podle stavu podlahy a stiskněte odpovídající tlačítko.
AUTO Režim automatický úklid/  Režim podél stěn/  Režim lokální úklid/  Režim intenzivní úklid/  Režim hledání nabíjecí stanice.
- Pro podrobnější popis jednotlivých režimů se prosím podívejte do popisu režimů na straně 17.

- **Směrová ovládací tlačítka jsou 4:** dopředu, dozadu, doleva a doprava. V pohotovostním režimu můžete určovat vysavači směr prostřednictvím dálkového ovládání.
- Můžete volit režim úklidu, režim hledání nabíjecí stanice a směr pohybu z dosahu maximálně 5 m pomocí příslušného tlačítka na dálk. ovl.
- Pokud je vysavač v úklidovém režimu nebo v režimu hledání nabíjecí stanice, prosíme, stiskněte nejdřív tlačítko pauza a teprve potom zvolte směr pohybu.
- Když nastavujete směr pohybu vysavače, není schopen při tom uklízet.
- Při používání namířte vysílač dálkového ovládání na přijímač signálu na vysavači.
- Když je vysavač v blízkosti nabíjecí stanice, virtuální zdi, zdroje se silným světelným zářením, nebo jiného vysílače IR signálu, nebude dálkový ovládání správně fungovat. V takovém případě prosím nastavte režim uklízení manuálně přímo na vysavači.

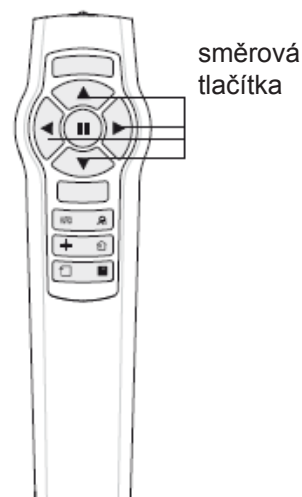

9. VIRTUÁLNÍ ZEĎ

Umístění baterií

Tipy:

- Do dálkového ovládání je potřeba dvě alkalické baterie R20 (jsou součástí balení).
- Ujistěte se, že dálkový ovladač má umístěny baterie napájení před tím, než ho použijete. Pokud ne, vložte baterie do dálkového ovladače.
- Je potřeba dvě alkalické baterie R20.
- Při instalaci baterií prosíme dodržte správnou polaritu baterií.
- Baterie vyměňte, jestliže jsou vybité a ujistěte se, že používáte stejný typ nových baterií.
- Baterie vyjměte, jestliže virtuální zeď nebudete delší dobu používat, abyste předešli unikání elektrolytu, což může způsobit poškození virtuální zdi.
- Nikdy nevystavujte vysílač IR signálu slunečnímu nebo silnému světelnému zařízení, mohlo by dojít k jeho poškození.
- Likvidace použité baterie musí být v souladu s místní ekologickou vyhláškou.

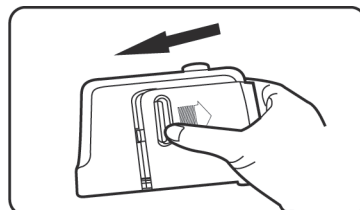
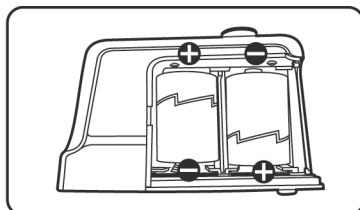
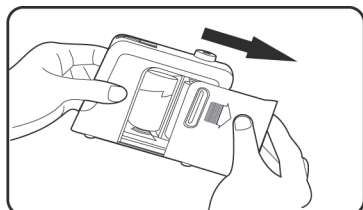
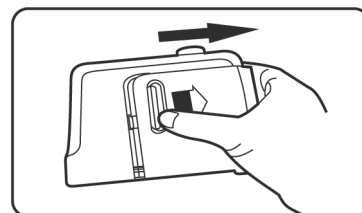

Použití virtuální zdi

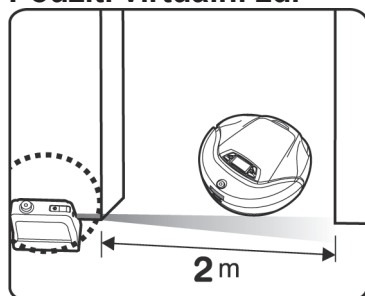

Může se použít k tomu, aby omezila pohyb vysavače a nedovolila mu vstup do míst, které nechcete uklízet. Používá k tomu neviditelnou IR signálovou bariéru, aby vytvořila asi 2 m dlouhý optický pás, za nějž vysavač nevjede (jako například vchod do pokoje, chodbu a schodiště). Virtuální zeď také můžete použít, když chcete udržet vysavač daleko od žár domácích spotřebičů, počítače, kytek nebo cenného předmětu (vázy, atd.).

- Můžete také použít současně několik zdí, jestliže je to nezbytné.

- Paprsek virtuální zdi má kuželovitý tvar a přes tento paprsek se vysavač nedostane.

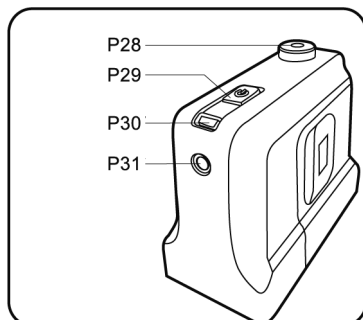

Jestliže zaznamenáte, že kontrolka provozu svítí slaběji nebo, že se vysavač dostal do blokováných míst, prosíme, zkontrolujte baterie ve virtuální zdi. Pokud je to nezbytné, vyměňte je.

Spínač ZAP/VYP: stiskněte toto tlačítko a virtuální zeď začne pracovat.

Kontrolka provozu: svítí červeně když je virtuální zeď zapnutá, to znamená, že vytváří neviditelnou bariéru a nepustí vysavač do blokováného místa.

Vysílač IR signálu: vytváří neviditelnou bariéru

Přijímač IR signálu: přijímá IR signál.

P28 Přijímač IR signálu

P29 Spínač ZAP/VYP

P30 Kontrolka provozu

P31 Vysílač IR signálu IR

⚠ Poznámka

- ▶ Když používáte virtuální zeď, prosíme, namiřte stranu s označením ECOVACS vybraným směrem.
- ▶ Pro nejlepší výsledky omezení prostoru jedné místnosti umístěte virtuální zeď až za místo vchodu do jiných pokojů.
- ▶ Virtuální zeď se po 2 hodinách automaticky vypne, aby se šetřily baterie. Pokaždé, když vysavač začne plnit nový úklid a je potřeba použít virtuální zeď, prosíme, zkontrolujte jestli je virtuální zeď zapnutá a svítí kontrolka provozu.

10. KAŽDODENNÍ ULOŽENÍ

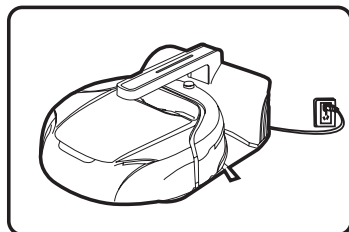

- Při každodenním nebo častém použití vysavače by měl vysavač zůstat v nabíjecí stanici. Po nabití akumulátoru se sníží nabíjecí proud, takže umístění v nabíjecí stanici nebude mít vliv na životnost baterie.
- Jestliže jej nebudete delší dobu používat (alespoň 3 měsíce), nabijte akumulátor vysavače a uložte jej zpět do původního obalu. Uložte obal s vysavačem na suché místo, mimo sluneční záření a vlhkost.

11. ÚDRŽBA

Čištění těla vysavače

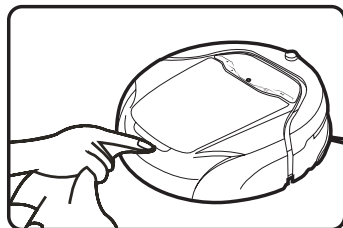

- Před čištěním vysavač vypněte.
- Před čištěním nabíjecí stanice vytáhněte zástrčku ze zásuvky.
- Pro čištění povrchu nepoužívejte benzín ani olej. Ujistěte se, že používáte suchý nebo navlhčený hadřík na utírání. Voda se nesmí používat - dostala by se dovnitř přístroje.

Vyprázdnění a čištění zásobníku na nečistoty

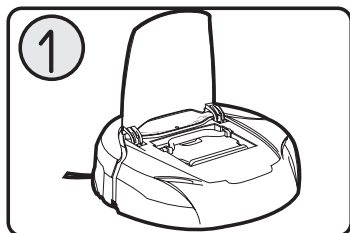

Vypněte vysavač, otevřete kryt zásobníku na nečistoty

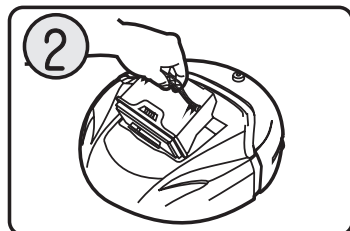

Uchopte rukojeť zásobníku a vyjměte jej.

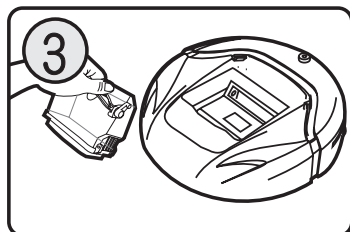

Abyste se vyhnuli vysypání prachu ze zásobníku, neste jej štěrbinou na nečistoty nahoru. Tento krok dělejte uvážlivě.

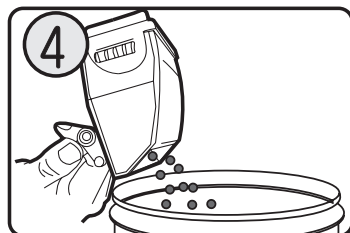

Obráťte zásobník dnem vzhůru a lehce jej vyklepněte do odpadkového koše. Můžete s ním jemně poklepat, aby se dostaly ven všechny nečistoty.

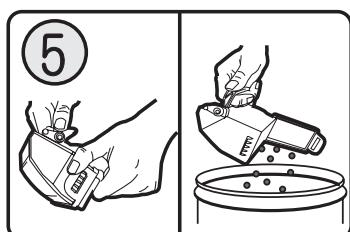

Pokud je na filtru příliš mnoho prachu, můžete otevřít sponu uzavírání zásobníku a otevřít ho.

Vyčistěte prach z antibakteriálního filtru. K tomu můžete použít klasický vysavač. Pokud zjistíte, že je uvnitř zásobníku příliš mnoho prachu, můžete jej dát pod tekoucí vodu, aby se vyčistil (pak jej řádně usušte na slunci). Vložte zpět do těla vysavače tehdy, až jsou zásobník i filtr úplně suché.

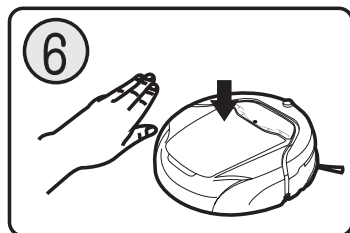

Zavřete zásobník, uslyšíte cvaknutí, které potvrdí správné uzavření. Vložte zásobník na nečistoty zpět do těla robota a uzavřete krytem.

Tipy:

Pokud nebude zásobník na nečistoty řádně umístěn, vysavač vydá varovný tón, na displeji se rozsvítí varovný indikátor  pro vložení zásobníku a kontrolka stavu bude blikat červeně.

Čištění zásobníku na nečistoty a antibakteriálního filtru

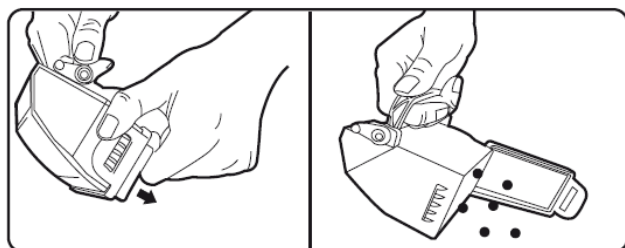

Nadzvedněte sponu uzavírání pro otevření zásobníku na nečistoty.

Z filtru odstraňte nečistoty.

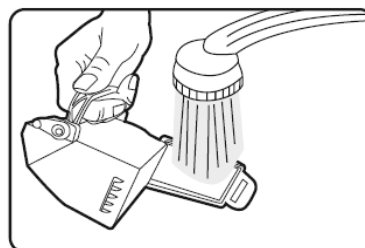

Pokud je na filtru větší množství nečistot můžete jej omýt pod tekoucí vodou. Poté jej ponechte řádně vysušit (např. volně na slunném místě) alespoň 24 hodin.

Po kompletním vysušení filtru a zásobníku jej umístěte zpět do vysavače.

Výměna filtru

- 1) Otevřete kryt vysavače a vyjměte zásobník na nečistoty.
- 2) Stlačte západku zásobníku na prach, zásobník otevřete a vyčistěte.
- 3) Vyjměte závlačku krytu zásobníku na prach.
- 4) Filtr zásobníku na prach připevněte závlačkou a vložte jej dovnitř.

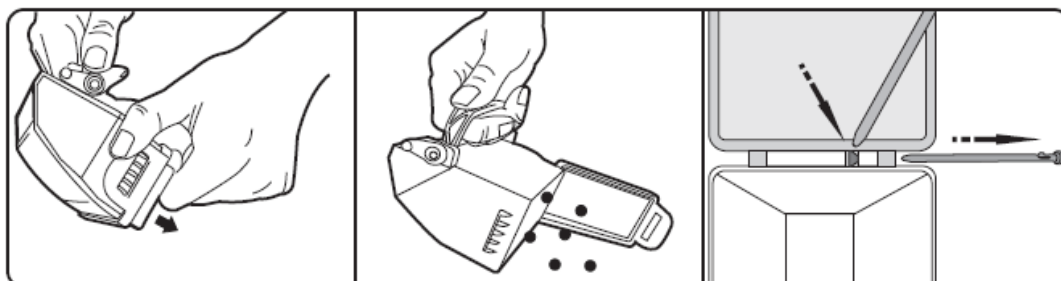

Čištění hlavního kartáče

Tip: Hlavní kartáč pravidelně čistěte, minimálně 1 krát za týden. Nečištění kartáče může způsobit zastavení a nefunkčnost vysavače. Pokud je znečištěný, vyčistěte ho pomocí přiloženého čistícího háčku, nebo nůžkami, nožem či pinzetou.

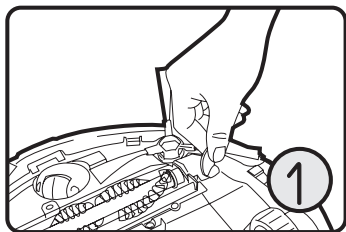

Za použití šroubováku nebo mince vyšroubujte žlutý šroub uchycující kryt hlavního kartáče.

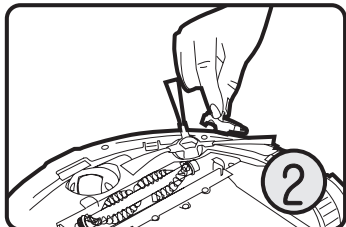

Sundejte kryt hlavního kartáče.

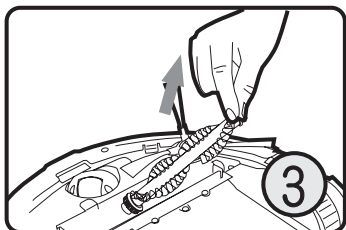

Vytáhněte jeden konec hlavního kartáče z uložení. Začněte stranou, kde byl šroub.

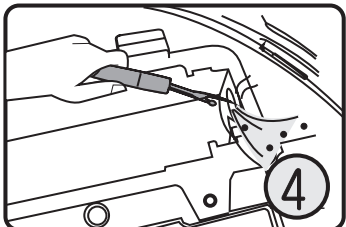

Odstraňte vlasy a prach, které jsou v uložení kartáče. Utřete prach na částech pod kartáčem.

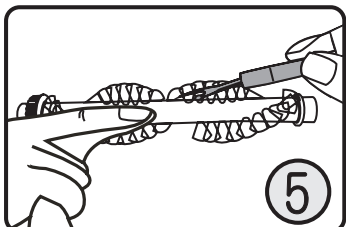

Odstraňte vlasy a namotané nečistoty z hlavního kartáče (pomocí přiloženého háčku na čištění hlavního kartáče). Vyčistěte prostor u zapouzdřeného ložiska (pod šedým zapouzdřením).

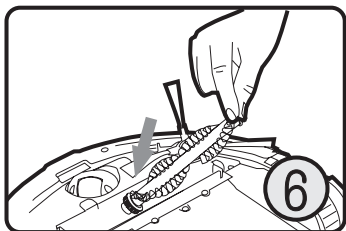

Umístěte nazpět hlavní kartáč, začněte stranou k pohonná převodovce. Správně uložte i zapouzdřené ložisko.

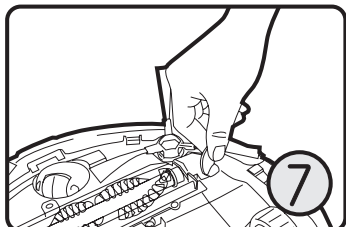

Kartáč zajistěte krytem a zašroubujte žlutým šroubem.

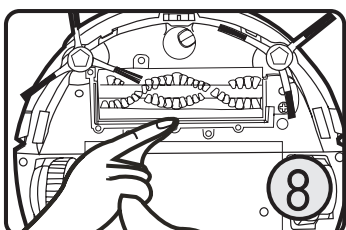

Hadříkem utřete nečistoty na stírací liště.

Čištění bočního kartáčku

- Boční kartáček se snadno opotřebuje. Doporučujeme 1 krát týdně zkontrolovat, jestli pracuje a zda nejsou vlasce zamotány. Pokud je to nezbytné, vyměňte jej.
- Při výměně dodržujte barevné označení kartáče a úchytu, musí být shodné.

⚠ Poznámka

Vysavač oznámí varovným signálem, že se boční kartáček zamotá a na LCD displeji se objeví varovný signál  (D66).

Výměna bočního kartáče

Při poškození bočního kartáče ho vyměňte.

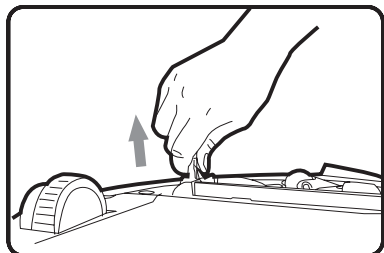

Uchopte kartáč a vyjměte ho směrem vzhůru. Pro vyjmutí jej můžete ze spodní části podebrat menším šroubovákem.

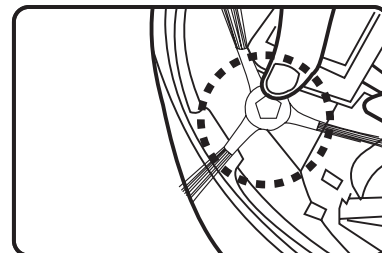
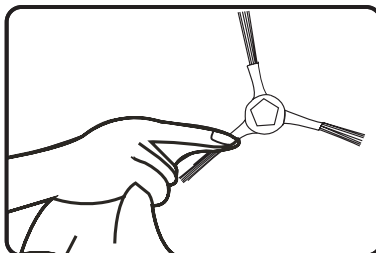

Po vyčištění kartáč se stejným barevným označením vložte do úchytu a zatlačte na střed, dokud neuslyšíte zacvaknutí. Pro ověření správného umístění zatáhněte kartáč směrem vzhůru, kartáč se nesmí vyjmout.

Čištění pohonných kol

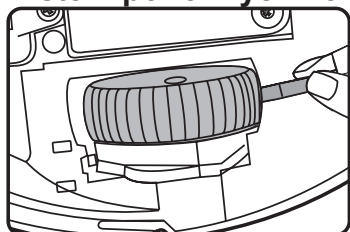

Použijte háček na čištění pro odstranění prachu nebo chlupů pohonných kol.

⚠ Poznámka

Jestliže se do kol dostanou chlupy nebo kus látky a na LCD displeji se objeví varovný signál  (D66).

Čištění čidel proti pádu

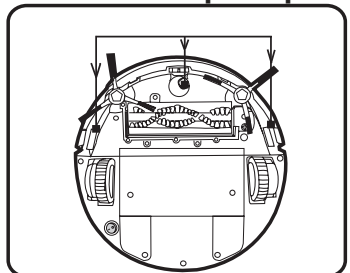

Čidla proti pádu jsou umístěna na přední části vysavače (viz. obrázek). Jsou schopna zaznamenat až 8 cm výškový rozdíl. Doporučujeme utřít je suchým bavlněným hadříkem pokaždé, když vyprazdňujete zásobník na nečistoty, nebo alespoň 1 krát týdně. Špinavé senzory mohou mít vliv na citlivost a mohou způsobit až nefunkčnost čidel, což by vedlo k pádu vysavače.

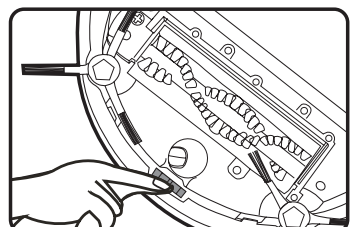

1. Vypněte vysavač a odstraňte nečistoty ze zásobníku.
2. Obraťte vysavač a dejte jej na rovný suchý povrch.
3. Utřete povrch tří čidel proti pádu suchým bavlněným hadříkem.

Čištění čidla znečištění

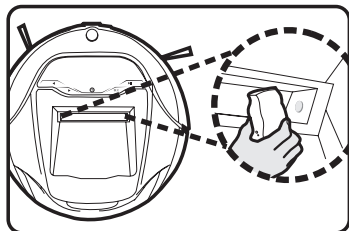

Čidlo znečištění je uloženo vepředu na vstupu pro nečistoty. Je schopné zaznamenat vyšší koncentraci prachu a vysavač pak zvýší efektivnost úklidu pohybem do „vějíře“ či „spirály“. Doporučujeme čistit čidla pokaždé, když čistíte zásobník na nečistoty. Zvýšíte tím efektivitu úklidu.

1. Vypněte vysavač.
2. Vyměňte zásobník na nečistoty a vyčistěte čidlo suchým hadříkem.

Čištění LCD

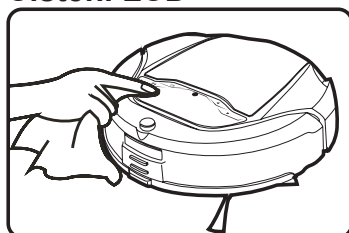

LCD čistěte pomocí suchého hadříku. Na povrch displeje příliš netlačte.

Návod k použití háčku na čištění

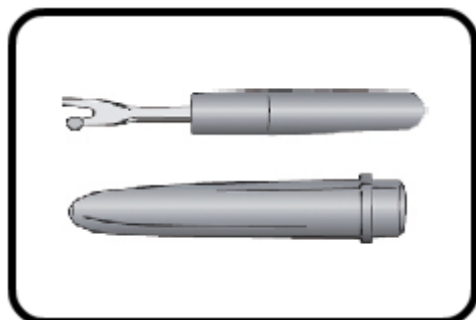

Háček na čištění rotačního kartáče.

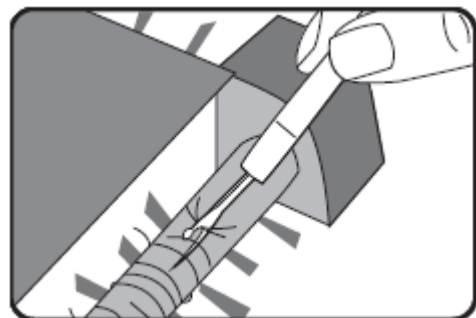

Použití 1

Použijte ostří háčku k odstranění namotaných vlasů a malých částí nečistot.

Poznámka: použijte ostří háčku na vyčištění osy rotačního kartáče.

Použití 2

Ostří háčku můžete také použít k vyčištění štětin kartáče od nečistot nebo vlasů.

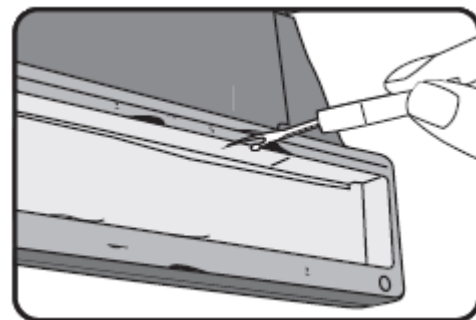

Použití 3

Použijte hřbet háčku na setření nečistot z gumové stěrky.

⚠ Bezpečnostní upozornění:

- 1) Udržujte mimo dosah dětí a domácích zvířat
- 2) Zacházejte s čisticím háčkem opatrně, abyste předešli zranění.

Výměna akumulátoru

Vysavač je vybaven dvěma akumulátory 6V Ni-MH. Akumulátory se musí vyměnit oba. Nikdy nekombinujte starý akumulátor s novým.

Pro vysavač používejte pouze schválené náhradní díly ECOVACS: Použití náhradních dílů, které nejsou schváleny společností ECOVACS je nebezpečné a zruší platnost záruky.

Před výměnou akumulátoru se ujistěte, že vysavač je vypnutý.

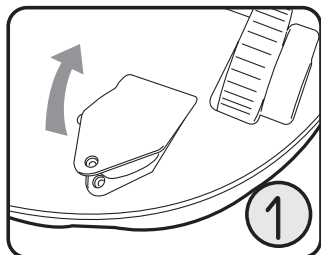

Vysavač otočte vzhůru nohama a umístěte jej na rovný povrch. Odšroubujte šroubek z krytu akumulátoru. Kryt akumulátoru sejměte.

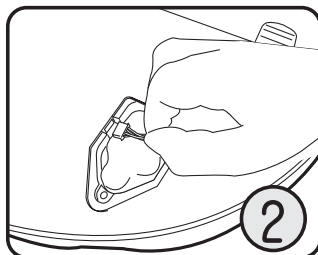

Odpojte akumulátor vytažením konektoru na přívodním vodiči z konektoru vysavače. Pomocí přívodního vodiče nadzvedněte akumulátor z přihrádky.

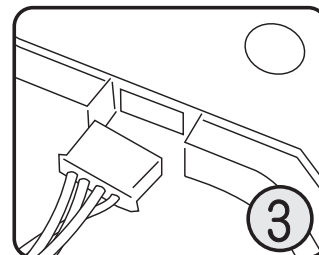



Zapojte konektor a opatrně vložte akumulátor do přihrádky. Nasadte kryt a utáhněte šroub.

Poznámka: Stejným způsobem vyměňte i druhý akumulátor.

12. VAROVNÉ SIGNÁLY

Vysavač přestane pracovat při níže uvedených situacích; zobrazí se signalizace varovného signálu na LCD a zároveň zazní zvukový signál. Navíc na vysavači bude blikat červená kontrolka. Prosíme, sledujte co se zobrazuje na LCD displeji.

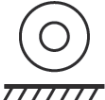
Symbol	Příčina poruchy	Řešení	Poznámka
D66			
	<ol style="list-style-type: none"> 1) V zásobníku na nečistoty je příliš mnoho prachu. 2) Na čidle znečištění je příliš mnoho prachu. 	<ol style="list-style-type: none"> 1) Vysypte zásobník na nečistoty. 2) Setřete prach z čidel znečištění. 	Pro zvýšení účinnosti úklidu se může po několika úklidech zobrazit tento symbol doporučující vyčištění čidel a to i v případě, že podlaha není moc špinavá a zásobník není plný.
	<ol style="list-style-type: none"> 1) Zásobník na nečistoty není umístěn ve vysavači. 2) Zásobník na nečistoty není správně umístěn. 	<ol style="list-style-type: none"> 1) Vložte zásobník na nečistoty do vysavače. 2) Znovu nainstalujte zásobník na nečistoty a zatlačte jej. 	

	<p>1) Hlavní kartáč nebo pohonná kola jsou zaneseny vlasy nebo se do nich dostal kousek látky. 2) Boční kartáček je zablokovaný.</p>	<p>1) Vyčistěte hlavní kartáč (viz strana 25) 2) Vyčistěte boční kartáček a dejte jej zpět. Vyměňte jej, jestli je to nezbytné.</p>	
	<p>Pohonné kolo je zastaveno, není na podlaze.</p>	<p>Uvolněte kolo a vyčistěte prostor kolem něj.</p>	<p>Toto varování se zobrazí při nadzvednutí a vysavač se zastaví. Zastavení zabrání možnému nebezpečí při nadzvednutí dětmi nebo domácím zvířetem.</p>
	<p>Vybitý akumulátor.</p>	<p>Vraťte vlastnoručně vysavač do nabíjecí stanice.</p>	

Symbol	Příčina poruchy	Řešení	Poznámka
D62			
	<p>1) Zásobník na nečistoty není umístěn ve vysavači. 2) Zásobník na nečistoty není správně umístěn.</p>	<p>1) Vložte zásobník na nečistoty do vysavače. 2) Znovu nainstalujte zásobník na nečistoty a zatlačte jej.</p>	
	<p>1) Hlavní kartáč nebo pohonná kola jsou zaneseny vlasy nebo se do nich dostal kousek látky. 2) Boční kartáček je zablokovaný.</p>	<p>1) Vyčistěte hlavní kartáč (viz strana 25) 2) Vyčistěte boční kartáček a dejte jej zpět. Vyměňte jej, jestli je to nezbytné.</p>	
	<p>Pohonné kolo je zastaveno, není na podlaze.</p>	<p>Uvolněte kolo a vyčistěte prostor kolem něj.</p>	<p>Toto varování se zobrazí při nadzvednutí a vysavač se zastaví. Zastavení zabrání možnému nebezpečí při nadzvednutí dětmi nebo domácím zvířetem.</p>

13. BĚŽNÉ ZÁVADY

Problém	Řešení
Vysavač nelze nabít.	<ol style="list-style-type: none"> 1) Chcete-li nabít akumulátor, přesvědčte se, že síťový vypínač na spodní straně vysavače je v poloze „I“. Během nabíjení bliká kontrolka nabíjení a NEZNAMENÁ, že baterie je nabitá. 2) Stříbrné nabíjecí konektory na vysavači nejsou správně propojeny s nabíjecími konektory na nabíjecí stanici. 3) Když se vysavač nabíjí ve stanici, akumulátor se bude nadále nabíjet při nízkém napětí, aby se akumulátor nepoškodil. Je-li nabíjecí stanice odpojena ze sítě napájení a vysavač je k ní připojen se zapnutým síťovým vypínačem (není v poloze „0“), bude vysavač čerpat energii z akumulátoru. 4) Akumulátor ve vysavači je potřeba správně naformátovat. Před prvním použitím vysavače aktivujte následujícím způsobem: akumulátor nabíjejte po dobu 3 minut a pak ho odpojte od nabíjecí stanice. Toto zopakujte 3krát. Pak vysavač nabíjejte po dobu 5 hodin. Pokud problém s akumulátorem a jeho nabíjením stále přetrvává, kontaktujte prosím naši servisní a zákaznickou linku, kde vám poskytneme další informace.
Když je vysavač zapnutý, pohybuje se stále směrem dozadu doleva, nebo doprava.	<p>Vysavač vypněte.</p> <ol style="list-style-type: none"> 1) Zkontrolujte, jestli na čidlech proti pádu není prach, který způsobuje špatný přenos signálu. Pro vyčištění použijte suchý hadřík. 2) Na pohonném kole je něco namotané. Odstraňte všechny nečistoty z prostoru kol. 3) Nárazník v přední části nefunguje správně. V tomto případě dejte při pohybu vysavače ruku před nárazník, po nárazu musí vysavač změnit směr pohybu. Toto zopakujte i pro nárazy z pravé a levé přední strany. Pokud takto vysavač nereaguje, kontaktujte naši servisní a zákaznickou linku. 4) Některé koberce a povrchy (např tmavé, černé koberce ...), absorbují paprsek vysílaný čidly pro detekci schodů a vysavač jede pouze dozadu a po chvíli se zastaví. Toto je doprovázeno červenou signalizací na vysavači a vysavač se zastaví. Na tyto koberce nelze vysavač použít.
Robot nefunguje v nastaveném režimu.	<ol style="list-style-type: none"> 1) Akumulátor je zcela vybitý a nebude fungovat. 2) Akumulátor je téměř vybitý a NEPROVEDE vyžadovaný úkon, ALE vyhledá automaticky nabíjecí stanici, kde se nabije.
Zásobník na nečistoty byl vysypán, ale kontrolka na displeji stále hlásí, abyste ji vysypali.	<ol style="list-style-type: none"> 1) Pokud se toto stane, vysavač vypněte a zkontrolujte, zda je zásobník ve vysavači umístěn správně. Jednotku zapněte a kontrolka by měla být vypnuta. 2) Vyčistěte senzor znečištění.

<p>Robotický vysavač má potíže.</p>	<p>Zařízení zapněte a položte na zem. Někdy se stane, že se robotický vysavač dostane do potíží a bude třeba vaší pomoci. Kvůli úzkým mezerám mezi nábytkem, stěnami a jinými předměty je možné, že bude vysavač neustále měnit směr a kroužit dokola. V takovém případě jej vezměte a položte zpět do prostoru.</p> <p>Může se také stát, že se zamotá do:</p> <p>A) přírodního kabelu B) záclon C) třásní koberce D) novin/časopisů</p>
<p>Proč se vysavač někdy během úklidu zpomalí či couvá?</p>	<p>Vysavač bude měnit svůj vzorec čištění dle koncentrace prachu, na který najede. Následně se vrátí do původního pohybu režimu úklidu.</p>
<p>Vysavač není schopen rozpoznat schody.</p>	<p>Vysavač je schopný zaznamenat většinu schodů s výškovým rozdílem nad 8 cm. Ale jeho schopnost rozeznání se zhorší, když se dostane do míst s nižším výškovým rozdílem nebo na podlahu s vysokou odrazovou schopností, nebo tmavými koberci. V takovém případě doporučujeme nainstalovat virtuální zeď či magnetickou pásku.</p>
<p>Boční kartáček vysavače nefunguje?</p>	<ol style="list-style-type: none"> 1) Nejdříve zkontrolujte, zda je akumulátor dostatečně nabit, aby se mohl spustit zvolený režim. 2) Zkontrolujte, zda na bočním kartáčku nejsou namotané vlasy, nitě apod. Odstraňte prosím nečistoty z štětin.
<p>Hlavní kartáč nefunguje?</p>	<ol style="list-style-type: none"> 1) Nejdříve zkontrolujte, zda je akumulátor dostatečně nabit, aby se mohl spustit zvolený režim. 2) Zkontrolujte, zda nejsou na hlavním kartáči namotány vlasy či nitě, které mu mohou bránit v otáčení. 3) Sejměte kryt hlavního kartáče a vyjměte kartáč. Zkontrolujte, zda nejsou nečistoty v místech, kde se kartáč otáčí. Očistěte veškerý prach a namotané překážky a kartáč znovu nasadte. Přesvědčte se, že se může volně otáčet. 4) Kartáč se zamotá, když bude čistit koberec s třásněmi delší než 2 cm.
<p>Vysavač neuklízí v nastavený čas úklidu.</p>	<ol style="list-style-type: none"> 1) Přesvědčte se prosím, že se na displeji zobrazuje aktuální čas. 2) Zkontrolujte, že síťový vypínač na spodní straně je ZAPNUTÝ. 3) Vysavač NEBUDE fungovat při nízkém stavu nabití akumulátoru. Abyste zajistili, že vysavač bude fungovat po celou dobu vysávání, odkládejte jej při naplánovaném úklidu vždy do nabíjecí stanice. 4) Je možné, že jste počet úklidů nastavili pouze na jeden, nikoliv na každý den. Zkontrolujte prosím nastavené zadání.

<p>Snížená síla sání při úklidu a hlučnější provoz.</p>	<p>A) Vyjměte zásobník na nečistoty, vyprázdněte ho a vyčistěte filtr od nahromaděných žmolků, prachu či nečistot. B) Vyčistěte senzory znečištění na obou stranách v prostoru nad hlavním kartáčem. C) Zkontrolujte, zda otvor není zanesen nečistotami, aby se mohl prach dostat až do zásobníku na nečistoty. D) Zásobník znovu nasadte. E) Jednotku otočte, sejměte kryt a vyjměte hlavní kartáč. F) Očistěte hlavní kartáč od vlasů, nití či nečistot zamotaných do kartáče. G) Očistěte záhyby kartáče a přesvědčte se, že v prostoru nad kartáčem směrem k zásobníku nejsou žádné překážky, které by bránily nasátí nečistot do zásobníku na nečistoty. H) Očistěte 2 senzory znečištění. I) Uvolněte kolečka od jakýchkoliv překážek. J) Sací motor funguje. K) Hlavní kartáč se otáčí. Pokud problém přetrvává, kontaktujte naši servisní a zákaznickou linku.</p>
<p>Proč nefunguje dálkový ovladač?</p>	<p>A) Vysavač musí být do vzdálenosti do 4,5 m od dálkového ovladače, B) V dálkovém ovladači bude možná nutno vyměnit baterie, C) Baterie vysavače je možná téměř vybitá a tedy nereaguje, D) Vysílač IR paprsku na dálkovém ovladači a na vysavači bude možná třeba očistit suchým hadříkem, E) Vysavač je příliš blízko nabíjecí stanice nebo virtuální zdi a jejich vysílače ruší. Na přijímač vysavače v nabíjecí stanici se signál dostává hůře, proto je funkce DO omezena. F) Přijímání signálu ovladačem nebo jsou v okolí jiná infračervená zařízení, jako např. wi-fi router, která ruší vysílání signálu z ovladače do vysavače.</p>
<p>Proč nefunguje virtuální zeď?</p>	<p>A) Zkontrolujte, že je jednotka ZAPNUTÁ. Pamatujte, že jednotka se po 2 hodinách fungování automaticky vypne. B) Baterie může být slabá a potřebovat nabití. C) Délka paprsku je max. 2,5 m. Přesvědčte se tedy, že pokrývá celý otvor, který chcete zablokovat. D) Ujistěte se, že je jednotka správně umístěna do prostoru, který se má ohraničit pro úklid.</p>

V případě problémů kontaktujte servisní a zákaznickou linku info@ecovacs.cz, nebo 577 055 220.

14. ČASTO KLADENÉ OTÁZKY

1) Jak dlouho vydrží vysavač pracovat po plném nabití akumulátoru?

Odpověď: Liší se podle typu podlahy, pro hladkou podlahu, dřevěnou podlahu a podlahu z kachliček je pracovní čas až 80 minut, pro podlahu s kobercem s krátkým vlasem to naopak může být jen 40 minut.

2) Je možné nechat vysavač uklízet, aniž by na něj někdo dohlížel?

Odpověď: Ano. Ale měli by jste upozornit osoby v místnosti či okolí o této situaci, aby o něj nezakopli.

3) Jak vysavač dokáže rozpoznat překážky?

Odpověď: Vysavač je vybaven senzorem, který dokáže rozpoznat výšku větší než 8 cm, což mu zabrání v pádu.

4) Umí vysavač vyčistit prostor pod nábytkem?

Odpověď: Vysavač má nízkou výšku, může vjet pod stůl, postel, pohovku nebo skříň, pokud je pod nábytkem výška alespoň 10 cm.

5) Proč vysavač nepracuje podle nastaveného režimu?

Odpověď: Protože akumulátor je vybitý, vysavač se automaticky přepne do režimu hledání nabíjecí stanice.

6) Jak velkou plochu vysavač uklidí při plně nabitém akumulátoru? (při režimu automatický úklid)

Odpověď: Za normálních okolností je to kolem 120 - 150 m², ale liší se podle typu podlahy.

7) Jak zařízení funguje při rozpoznání překážky?

Odpověď: Obecně lze říci, že vysavač nepřestane fungovat, ale změni směr a překážku objede.

8) Proč za sebou vysavač nechává nepořádek během úklidu?

Odpověď:

- Zkontrolujte, jestli není v zásobníku na nečistoty příliš mnoho nečistot (může nastat situace kdy na podlaze bude příliš mnoho prachu a vysavač nebude signalizovat plný zásobník, přestože bude plný zásobník). Proto je potřeba vysypat zásobník na nečistoty.
- Zkontrolujte, jestli není potřeba vyčistit hlavní kartáč, protože může být zanesený vlasy a prachem.

9) Proč vysavač nezačne uklízet v nastaveném čase?

Odpověď:

- Zkontrolujte zda je dostatečně nabitý akumulátor. Načasované uklízení nefunguje, když se vysavač po úklidu vrací do nabíjecí stanice.
- Zkontrolujte, jestli je vysavač v pohotovostním režimu.
- Zda je umístěn v nabíjecí stanici se zapnutým síťovým vypínačem.

10) Proč se vysavač nenabíjí, přestože je v nabíjecí stanici? Kontrolka nabíjení také nesvítí.

Odpověď:

- Zkontrolujte, jestli je baterie správně umístěna, jestliže je kryt uvolněný, připevněte ho.
- Zkontrolujte, jestli je v zásuvce napětí.
- Obraťte se prosím na autorizovaný servis, jestliže potíže stále přetrvávají.

11) Proč nefunguje dálkový ovladač?

Odpověď:

- Vzdálenost, na kterou ovladač funguje, je maximálně 4,5 m. Jestliže je vzdálenost větší, ovladač nereaguje.
- Zkontrolujte baterii v dálkovém ovladači a ujistěte se, že je správně umístěna.
- Ujistěte se, že je vysavač zapnutý a nechte jej nabít, pokud se na LCD displeji objeví symbol vybitého akumulátoru.
- Čistým hadříkem utřete vysílač IR signálu na dálkovém ovládání a přijímač IR signálu na vysavači.

- e. Jestliže je robot příliš blízko virtuální zdi nebo nabíjecí stanice, signál dálkového ovladače je rušený.
- f. Přijímání signálu z dálkového ovladače je ovlivňované jiným infračerveným zařízením, jako např. wi-fi router. Tyto mohou rušit vysílání signálu z ovladače do vysavače.

12) Proč nefunguje virtuální zeď?

Odpověď:

- a. Zkontrolujte, že je jednotka ZAPNUTÁ. Pamatujte, že jednotka se po 2 hodinách fungování automaticky vypne.
- b. Baterie může být slabá a potřebovat nabití.
- c. Zkontrolujte správné umístění virtuální zdi, dosah signálu je kolem 2 m směrem vpřed. Tímto signálem by měl vzniknout ohraničený prostor, kam by vysavač neměl jet.
- d. Signál je rušený, jestliže je virtuální zeď příliš blízko nabíjecí stanice.
- e. Zkontrolujte, jestli je prostor dostatečně omezen virtuální zdí, v jiném případě doporučujeme zakoupit další virtuální zeď.

13) Je pro vysavač složité vyčistit roh, který má kulatý tvar?

Odpověď: Robot je sám schopen rozpoznat stěnu. Umí uklidit prostor podél stěny v režimu automatický úklid nebo v režimu podél stěn. Jeho boční kartáček umí z těchto prostor efektivně vymést prach. V úzkém prostoru mezi dvěma stěnami se za vysavačem může nahromadit prach, který musíte zamést ručně. Mohou ovšem nastat případy, kdy se robot nedostane do ostrého kouta a bude nutné tento kout vyčistit smetákem.

14) Proč vysavač někdy během úklidu zpomalí?

Odpověď: Když vysavač zaznamená, že je na podlaze příliš mnoho nečistot a prachu, automaticky se přepne do pomalejšího režimu.

15) Existuje nějaké nebezpečí pro nábytek a děti, když vysavač uklízí?

Odpověď: Ne. Ve předu na robotovi je měkký gumový nárazník.

Vysavač změni směr, když se dotkne nábytku nebo dítěte. Vysavač se pohybuje nízkou rychlostí a má měkký nárazník, takže nárazy jsou velmi mírné.

16) Má vysavač při provozu nějaký vliv na domácí zvíře?

Odpověď: Vysavač při uklízení nedělá moc velký hluk, takže nevydává žádný pronikavý zvuk, který by mohl u zvířete způsobit podráždění nebo dokonce nedůvěru. Jestliže doma nějaké zvíře chováte, doporučujeme ho při prvním použití seznámit s vysavačem.

17) Co je potřeba si uvědomit při vysávání koberec?

Odpověď: Vysavač není schopen vysát koberec s dlouhým vlasem delším než 1 cm. Před úklidem je potřeba koberec přichytit.

18) Záleží na tom, jestli je vysavač v nabíjecí stanici, když zrovna nevysává?

Odpověď: NE, vysavač se automaticky přepne na nabíjení na nižší proud. Musíme si ale uvědomit, že děti mohou vysavač považovat za hračku, takže se snažme zařízení umístit tak, aby k němu neměly přístup.

19) Hrozí nějaké nebezpečí při nesprávném dotyku kontaktů nabíjení mezi vysavačem a nabíjecí stanicí?

Odpověď: Ne. Dva kontakty nabíjecí stanice nejsou pod napětím bez správně zapojeného vysavače. Maximální napětí je 24 V, což je bezpečné i při nabíjení.

20) Jak se dá zabránit tomu, aby se do hlavního kartáče nezamotal přívodní kabel?

Odpověď: Přívodní kabely uklidte z podlahy, zabezpečte možné namotání do kartáče, nebo použijte virtuální zeď, která vysavač od kabelů ochrání.

21) Jak můžu pozastavit naplánovaný úklid, když budu nějakou dobu mimo domov?

Odpověď: Můžete zrušit naplánovaný úklid. Podívejte se na stranu 19.

22) Jak můžu vysavač přemístit?

Odpověď: Můžete jej oběma rukama zvednout a položit jinam. Postupujte opatrně a nenahýbejte vysavač, jinak prach a nečistoty mohou ze zásobníku vypadnout.

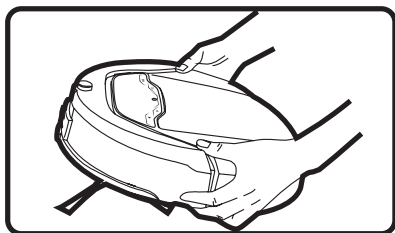

23) Jak se dá zvýšit efektivita práce vysavače?

Odpověď: Umístěte vysavač a nabíjecí stanici do stejné místnosti, protože tak zkrátíte dobu, kdy bude vysavač nabíjecí stanici hledat a prodloužíte tím dobu úklidu. Jestliže potřebujete, aby vysavač uklidil všechny místnosti v domě, umístěte nabíjecí stanici doprostřed, aby se sem vysavač mohl pohodlně vracet.

24) Co dělat v případě, když vysavač nasál tekutinu?

Odpověď:

- a. Vypněte jej a vyjměte zásobník na nečistoty, vysypte jej a vysušte.
- b. Vytáhněte antibakteriální filtr a vysušte jej dosucha.
- c. Vyjměte hlavní kartáč a vyčistěte jej, potom hadříkem utřete kartáč i vnitřní část jeho uložení ve vysavači. Počkejte, než kartáč uschne a potom jej upevněte zpět.
- d. Nechte přístroj, aby se sám vysušil - alespoň 12 hodin (ujistěte se, že hlavní část je suchá a potom vysavač zapněte).
Jestliže předchozí rady nepomohly a potíže přetrvávají, obraťte se prosím na autorizovaný servis.

25) Nádobka na nečistoty byla vysypána, ale kontrolka na displeji stále hlásí, abyste ji vysypali?

Odpověď:

- a) Pokud se toto stane, vysavač vypněte a zkontrolujte, že nádobka na prach je ve vysavači umístěna správně.
- b) Vyčistěte senzor znečištění.
- c) Vysavač zapněte a kontrolka by měla být vypnuta.

26) Jak čistit displej LCD?

Odpověď: Displej čistěte měkkým suchým hadříkem a otřete jím otisky prstů či jiné nečistoty.

27) Proč je boční kartáček tak náchylný k poškození?

Odpověď: Pokud kartáč přejede přes napájecí kabel, přechodové lišty můžou se do nich zachytit štětiny a kartáček tak pokříví nebo se i štětiny vytrhnou.

28) Proč je provozní doba Deebot tak krátká a proč se nechce nabít?

Odpověď:

Akumulátor Deebot můžete obnovit následujícím způsobem:

Odpojte Deebot z nabíjecí stanice po zhruba 3minutovém nabíjení a po další minutě jej znovu umístěte do nabíjecí stanice. Tento cyklus zopakujte 3 krát a pak Deebot nabíjejte nepřetržitě 12 hodin.

Pokud Deebot stále nefunguje ani po provedení výše uvedených instrukcí, kontaktujte prosím svého dodavatele.



VAROVÁNÍ: NEVYSTAVUJTE SPOTŘEBIČ DEŠTI NEBO VLHKOSTI ABYSTE PŘEDEŠLI VZNIKU POŽÁRU NEBO ÚRAZU ELEKTRICKÝM PROUDEM. VŽDY SPOTŘEBIČ VYPNĚTE ZE ZÁSUVKY KDYŽ JEJ NEPOUŽÍVÁTE NEBO PŘED OPRAVOU. V PŘÍSTROJI NEJSOU ŽÁDNÉ ČÁSTI OPRAVITELNÉ SPOTŘEBITELEM. VŽDY SE OBRACEJTE NA KVALIFIKOVANÝ AUTORIZOVANÝ SERVIS. PŘÍSTROJ JE POD NEBEZPEČNÝM NAPĚTÍM .

Informace o ochraně životního prostředí

Udělalí jsme to nejlepší pro snížení množství obalů a zajistili jsme jejich snadné rozdělení na 3 materiály: lepenka, papírová drť a roztažený polyetylén. Tento přístroj obsahuje materiály, které mohou být po demontáži specializovanou společností recyklovány. Dodržujte prosím místní nařízení týkající se nakládání s balíci materiály, vybitými bateriemi a starým zařízením.

Likvidace starého elektrozařízení a použitých baterií a akumulátorů



Tento symbol na výrobku, jeho příslušenství nebo na jeho obalu označuje, že s výrobkem nesmí být nakládáno jako s domácím odpadem. Po ukončení životnosti odevzdejte prosím výrobek nebo baterii (pokud je přiložena) v příslušném místě zpětného odběru, kde bude provedena recyklace tohoto elektrozařízení a baterií. V Evropské unii a v ostatních evropských zemích existují místa zpětného odběru vysloužilého elektrozařízení. Tím, že zajistíte správnou likvidaci výrobku, můžete předejít možným negativním následkům pro životní prostředí a lidské zdraví, které se mohou v opačném případě projevit jako důsledek nesprávné manipulace s tímto výrobkem nebo baterií či akumulátorem. Recyklace materiálů přispívá k ochraně přírodních zdrojů. Z tohoto důvodu prosím nevyhazujte vysloužilé elektrozařízení a baterie / akumulátory do domovního odpadu.

Informace o tom, kde je možné vysloužilé elektrozařízení zdarma odložit, získáte u vašeho prodejce, na obecním úřadě nebo na webu www.elektrowin.cz. Informace o tom, kde můžete zdarma odevzdat použité baterie nebo akumulátory, získáte také u vašeho prodejce, na obecním úřadě a na webu www.ecobat.cz.

Dovozce zařízení je registrován u kolektivního systému Elektrowin a.s. (pro recyklaci elektrozařízení) a u kolektivního systému ECOBAT s.r.o. (pro recyklaci baterií a akumulátorů).

Výrobce: ECOVACS Robotics (Su zhou) Co., Ltd, China

Enjoy Smarter Life

ECOVACS