

Robotický vysávač so smart aplikáciou • NÁVOD NA OBSLUHU



# RAGGIO



## eta x225

RAGGIO

## NÁVOD NA OBSLUHU

Vážený zákazník, ďakujeme Vám za zakúpenie nášho produktu. Pred uvedením tohto prístroja do prevádzky, si veľmi pozorne prečítajte návod na obsluhu a tento návod spolu so záručným listom, dokladom o predaji a podľa možností aj s obalom a vnútorným obsahom obalu dobre uschovajte.

## 1. VŠEOBECNÉ BEZPEČNOSTNÉ POKYNY



- Inštrukcie v návode považujte za súčasť spotrebiča a postupte ich akémukoľvek ďalšiemu užívateľovi spotrebiča.
- Skontrolujte, či údaj na typovom štítku zodpovedá napätiu vo Vašej elektrickej zásuvke
- Tento spotrebič môžu používať deti vo veku 8 rokov a staršie a osoby so zníženými fyzickými alebo mentálnymi schopnosťami alebo nedostatkom skúseností a znalostí, pokiaľ sú pod dozorom alebo boli poučené o používanie tohto spotrebiča bezpečným spôsobom a rozumie prípadným nebezpečenstvom. Deti si so spotrebičom nesmú hrať. Čistenie a údržbu vykonávanú užívateľom nesmú vykonávať deti bez dozoru.
- Ak je napájací prívod adaptéra tohto spotrebiča poškodený, musí byť prívod nahradený výrobcom, jeho servisným technikom alebo podobne kvalifikovanou osobou, aby sa tak zabránilo vzniku nebezpečnej situácie.
- Pred výmenou príslušenstva alebo prístupných častí, ktoré sa pri používaní pohybujú, pred montážou a demontážou, pred čistením alebo údržbou, spotrebič vypnite!
- Ruky/prsty neprikladajte do otáčajúcej sa valcovej kefy, aby ste predišli zraneniam.
- Sieťový adaptér dodaný so spotrebičom je určený len pre tento spotrebič, nepoužívajte ho na iné účely. Súčasne pre tento spotrebič používajte len k nemu dodaný sieťový adaptér, pre dobíjanie nepoužívajte iný typ adaptéra (napr. od iného spotrebiča).
- Spotrebič v žiadnom prípade nepoužívajte, ak ma poškodený adaptér alebo vidlicu, ak nepracuje správne alebo spadol na zem a poškodil sa alebo spadol do vody. V takýchto prípadoch spotrebič odneste do špecializovaného servisu, aby preverili jeho bezpečnosť a správnu funkciu.
- Výrobok je určený len pre použitie v domácnostiach a pre podobné účely (v obchodoch, kanceláriách a podobných pracoviskách, v hoteloch, motelloch a iných obytných priestoroch, v podnikoch zaisťujúcich nocľah s raňajkami)! Nie je určený pre komerčné použitie!
- **Vysávač nikdy neponárajte do vody (ani čiastočne)!**
- Nikdy nevysávajte bez správne založeného filtračného systému a mikrofiltrov!
- Nevysávajte ostré predmety (napr. **sklo, črepy**), horúce, horľavé, výbušné predmety (napr. **popol, horiace zvyšky cigariet, benzín, riedidlá**), ale ani mazivá (napr. **tuky, oleje**) a žieravé prostriedky (napr. **kyseliny, rozpúšťadlá**). Vysátím týchto predmetov môže dôjsť k poškodeniu filtrov, popr. vysávača.

- Pri vysávaní veľmi jemného prachu sa môžu upchať póry filtrov. Tým sa zmenší priechodnosť vzduchu a nasávací výkon slabne. V takom prípade je treba filtre očistiť aj keď nádoba nie je celkom plnená. Vysávač nepoužívajte k vysávaní nečistot produkovaných pri/po stavebných úpravách, jako je **sádrokartonový prach, jemný piesek, cement, stavební prach, časti omítky** apod. Pri proniknutí týchto nečistot / sypkých stavebních hmôt / sypkých stavebních materiálov do agregátu vzniká nebezpečí jeho poškodení a vyřazení z provozu. Na tento druh závady se nevztahuje nárok na záručnú opravu.
- Nenechávajte spotrebič vystavený poveternostným faktorom (**dážď, mráz, slnko** atď.).
- Vysávač vždy najskôr vypnite, odpojte vidlicu prírodného kábla od elektrickej siete a až potom vyprázdňte nádobu na prach, vyčistite/vymeňte mikrofiltry, očistite vysávač alebo jeho príslušenstvo.
- Ak sa spotrebič dlhší čas nepoužíva, odpojte nabíjaciu stanicu od elektrického napájania. Vysávač vysuňte mimo kontaktov nabíjacej stanice. Tým zabránite vybíjaniu vysávača.
- Spotrebič nikdy nepoužívajte na žiadny iný účel, než na ktorý je určený a popísaný v tomto návode!
- Aby sa zaistila bezpečnosť prístroja a správna funkčnosť spotrebiča, používajte iba originálne náhradné diely a výrobcom schválené príslušenstvo.
- Zabezpečte prosím škáry a medzery na podlahách (napr. u prechodových líšt) aby nedochádzalo k poškodzovaniu rotačných kief. Tieto škáry môžu tiež obmedziť vysávač zaseknutím štetín kiefy do tohoto priestoru.
- Vysávač nemožno použiť na koberci, ktorého dĺžka vlasu je viac ako 1 cm.
- Nabíjačku používajte len v miestnosti.
- Pri dobíjaní akumulátora sa sieťový adaptér zohrieva, je to normálny stav.
- Nedobíjajte akumulátor, z ktorého uniká elektrolyt.
- Kontakty akumulátora alebo nabíjačky nespájajte! Ak akumulátor nepoužívate, držte ho z dosahu kovových predmetov, ako sú kancelárske sponky, mince, kľúče, klince, skrutky alebo ďalšie drobné kovové predmety, ktoré môžu spôsobiť skratovanie svoriek akumulátora. Vzájomne skratovanie svoriek akumulátora môže spôsobiť popáleniny alebo požiar.
- Urobte opatrenia, ktoré zabráni vysávači prerušeniu upratovania:
  - Umiestnite na bezpečné miesto predmety, ktoré sa dajú ľahko prevrátiť (vázy).
  - Zabezpečte okraje kobercov.
  - Visiace obrusy a záclony by sa nemali dotýkať zeme.
  - Horľavé predmety musí byť umiestnené ďalej od zdroja ohňa.
  - Voľne položené prírodné káble zrovnajte alebo zabezpečte proti kolízii s vysávačom.
  - Pozbierajte noviny, knihy, časopisy a väčšie kusy papiera rozhádzané po zemi.
- Hlavná kefa a zásobník na nečistoty musia byť správne nainštalované.
- Senzory proti pádu by mali byť vyčistené.
- Ak požaduje upratovanie v jednej miestnosti, zatvorte všetky súvisiace dvere.
- Vysávač potrebuje pre upratovanie pod nábytkom minimálne 10,5 cm na výšku voľného priestoru, aby nedošlo k jeho zachyteniu, či uviaznutiu.
- Udržujte batérie mimo dosahu detí a nesvojprávnych osôb. Osoba, ktorá prehltnie batérie, musí okamžite vyhľadať lekársku pomoc.
- Pamätajte na to, že sa robot pohybuje sám od seba. Pri chôdzi v priestore pohybu robota buďte opatrní a nešliapnete na neho!
- Nedovoľte, aby vysávač spadol. Ak by k tomu došlo, spustíte vysávač a sledujte jeho pohyb pre kontrolu, či je všetko v poriadku. Táto kontrola je dôležitá pre následné upratovanie bez Vašej prítomnosti.
- Ak batéria tečie, okamžite ju vyberte, v opačnom prípade môže vysávač poškodiť.
- Vybité batérie a akumulátor zlikvidujte vhodným spôsobom (pozri text **8. EKOLÓGIA**).
- Výrobca nezodpovedá za škody spôsobené nesprávnym používaním spotrebiča a príslušenstva a nie je zodpovedný zo záruky za spotrebič v prípade nedodržania vyššie uvedených bezpečnostných upozornení. Za nesprávne používanie spotrebiča sa medzi iným považuje nedodržanie pravidelnej výmeny alebo údržby všetkých filtrov.

## Bezdrôtové spojenie a kompatibilita

- Spoločnosť ETA nemôže byť žiadnym spôsobom zodpovedná za akékoľvek náhodné, nepriame alebo následné škody, ani za straty dát, či straty spôsobené únikom informácií behom komunikácie prostredníctvom bezdrôtových technológií.
- Úspešnú bezdrôtovú komunikáciu nie je možné 100% zaručiť u všetkých Smart zariadení a Wifi sietí (routerov). Vzhľadom k rozmanitosti prístrojov na trhu môžu nastať prípady, kedy charakter či špecifikácia daného Smart zariadenia, či Wifi siete (routera) znemožňuje pripojenie, prípadne je nejakým spôsobom narušená. Úspešnosť bezdrôtovej komunikácie prostredníctvom Wifi siete ďalej tiež ovplyvňuje rada faktorov, vrátane hardwarovej a softwarovej konfigurácie. Spojenie medzi robotom a vašou Wifi sieťou môže byť tiež negatívne ovplyvnené okolitými Wifi sieťami, ktoré môžu byť naladené na rovnaký kanál a tým narušovať spojenie (napr. na sídliskách, v bytových domoch a pod.). Tieto skutočnosti nie sú dôvodom na reklamáciu spotrebiteľa.

Aplikácia je vlastnená a prevádzkovaná tretím subjektom (ďalej iba „Subjekt“) odlišným od spoločnosti HP TRONIC Zlín, spol. s r.o. (ďalej iba „Predajca“). Subjektu nie sú zo strany Predajcu predávané žiadne osobné údaje. Pri registrácii do aplikácie poskytuje zákazník osobné údaje priamo Subjektu, ktorý sa stáva správcom osobných údajov. Aplikácia a s tým spojená ochrana osobných údajov sa riadi pravidlami Subjektu.



 Iba autorizovaný servis je oprávnený vykonávať opravy alebo úpravy tohto výrobku, inak neodborné zaobchádzanie môže spôsobiť požiar, úraz elektrickým prúdom alebo osobné poranenie.	 Nepoužívajte žiadnu inú nabíjajúcu stanicu vrátane priloženého sieťového adaptéra ako tie, ktoré sú súčasťou tohto výrobku, čo môže spôsobiť poškodenie prístroja alebo úraz elektrickým prúdom.
 Nikdy sa nedotýkajte prírodného kábla prístroja mokrou rukou, čo môže spôsobiť úraz elektrickým prúdom.	 Neohýbajte nadmerne prírodný kábel alebo ho nezaťažujte, mohlo by to spôsobiť jeho poškodenie, oheň alebo úraz elektrickým prúdom.
 Nepoužívajte váš odev alebo časť vášho tela (hlavu, prst a. t. d.) pre dotyk kefy alebo kolies prístroja, mohlo by to spôsobiť osobné poranenie.	 Zabráňte priblíženiu výrobku k cigarete, zapalovačom, zápalkám alebo inému tepelnému zdroju alebo horľavému materiálu.
 Vysávač nepoužívajte v komerčných priestoroch, mohlo by dôjsť k poškodeniu vysávača prehriatím.	 Pred použitím odstráňte všetky ľahko zničiteľné predmety (vr. predmetov s vysokými odrazovými vlastnosťami, látky, sklenené fľaše, a. t. d.), mohlo by dôjsť k poškodeniu týchto predmetov alebo obmedzenie funkcie vysávača.
 Prívodný konektor adaptéra do nabíjajúcej stanice úplne zasuňte, inak by mohlo dôjsť k úrazu el. prúdom, skratu, či požiaru.	 Na vysávač nestúpajte ani nesadajte, mohlo by dôjsť k poškodeniu vysávača alebo k zraneniu.
 Nevysávajte vodu ani iné tekutiny, mohlo by dôjsť k poškodeniu vysávača.	 Vysávač nepoužívajte na malých stolíkoch a stoličkách, či na malom priestore, mohlo by dôjsť k poškodeniu vysávača.
 Vysávač nepoužívajte vonku, mohlo by dôjsť k poškodeniu vysávača.	 Nenechávajte na zemi nite, drôty ani iné predmety s dĺžkou väčšou ako 150 mm, mohli by sa zamotať do kefy.



## 2. POUŽITIE

Zariadenie je určené na použitie doma, v hotelových izbách a malých kanceláriách. Je vhodné na čistenie rôznych kobercov s krátkym vlasom, drevených podláh, tvrdých podláh, keramických dlaždíc, a. t. d.

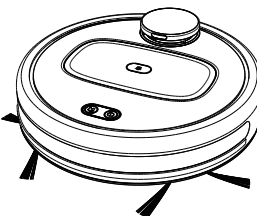
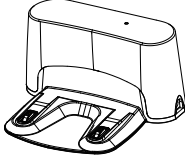
## 3. SÚČASTI VÝROBKU

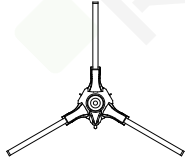
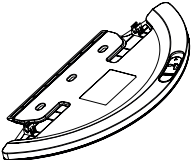
### 3.1 OBSAH BALENIA

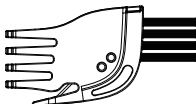
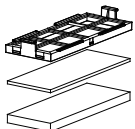
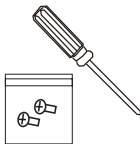
Položka	Popis	Označenie	Množstvo	Model
	Robotický vysávač	A	1	ETA5225 ETA3225
	Nabijacia stanica	C	1	ETA5225 ETA3225
	Napájací adaptér	D	1	ETA5225 ETA3225
	Postranná kefa	A9	2	ETA5225
	Mopovací nadstavec	E	1	ETA5225

Položka	Popis	Označenie	Množstvo	Model
	Mop	<b>E1</b>	2	ETA5225
	Nástroj na čistenie	<b>F</b>	1	ETA5225
	HEPA filter	<b>B4</b>	1+1	ETA5225
			1	ETA3225
	Molitanový filter	<b>B5</b>	1+1	ETA5225
			1	ETA3225
	Skrutkovač	<b>G</b>	1	ETA5225
	Skrutka	<b>H</b>	2	ETA5225
	Ochranná páska laserového modulu	<b>I</b>	1	ETA5225 ETA3225

### 3.2 ROBOTICKÝ VYSÁVAČ - POHĽAD ZHORA

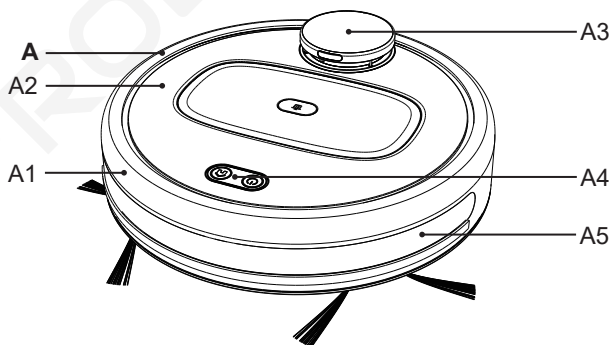

#### A – Robotický vysávač

A1 – Predný nárazník

A2 – Vrchný kryt

A3 – Laserový modul

A4 – Ovládacie tlačidlá

A5 – Ochranný kryt IR senzorov

### 3.3 ROBOTICKÝ VYSÁVAČ - POHĽAD ZOSPODU

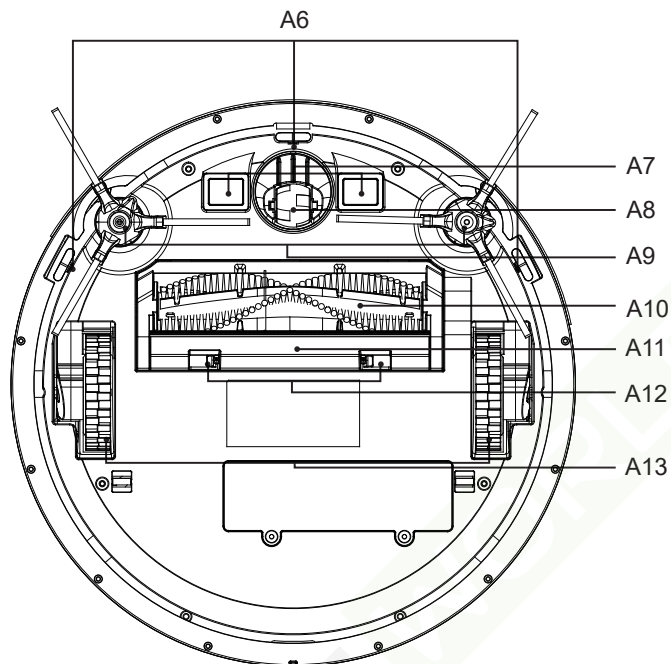

A6 – Sensory proti pádu zo schodov

A7 – Nabíjacie kontakty

A8 – Predné koliesko

A9 – Postranné kefy

A10 – Hlavná kefa

A11 – Kryt hlavnej kefy

A12 – Aretácia krytu hlavnej kefy

A13 – Pohonné kolieska (ľavé/pravé)

### 3.4 ROBOTICKÝ VYSÁVAČ - PREDNÝ POHĽAD

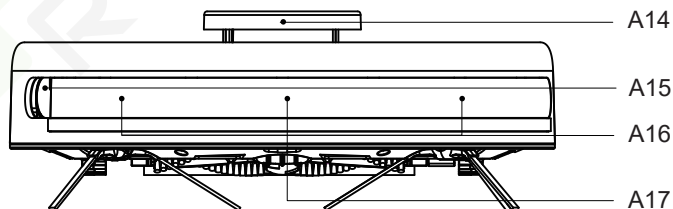

A14 – Protinázovový senzor

A15 – Senzor detekcie steny

A16 – IR senzory

A17 – Senzor nabíjania

### 3.5 ROBOTICKÝ VYSÁVAČ - POHĽAD ZHORA + VYBRATIE ZÁSOBNÍKA NA NEČISTOTY

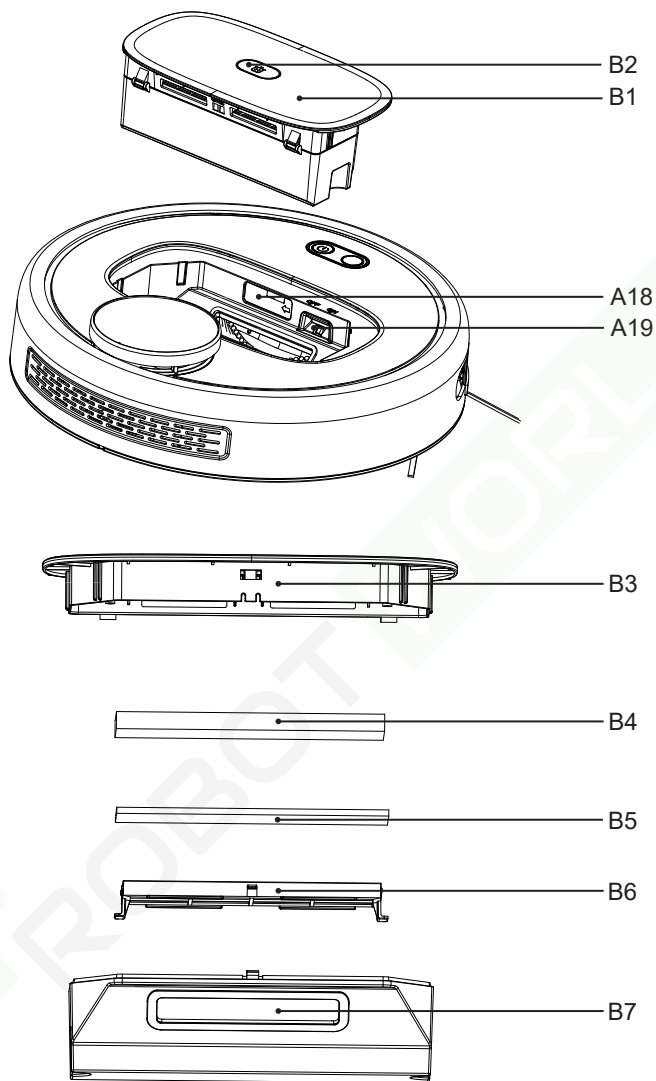

A18 – Tlačidlo pre RESET (zakryté gumovou krytkou)  
 A19 – Hlavný spínač ON/OFF (ZAP./VYP.)

B1 – Zásobník na nečistoty  
 B2 – Tlačidlo na uvoľnenie zásobníka na nečistoty

B3 – Veko zásobníka na nečistoty  
 B4 – HEPA filter  
 B5 – Molitanový filter  
 B6 – Ochranný filter  
 B7 – Spodná časť zásobníka na nečistoty



### 3.6 NABÍJACIA STANICA

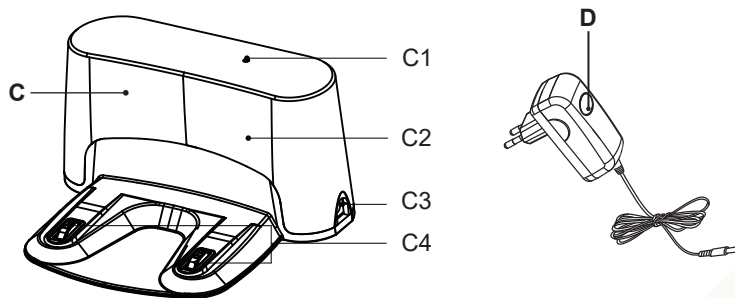

#### C – Nabíjacia stanica

C1 – Kontrolka prevádzky

C2 – Signalizačná oblasť

C3 – Konektor pre pripojenie napájacieho adaptéru

C4 – Nabíjacie kontakty

#### D – Napájací adaptér

### 3.7 MOPOVACÍ NADSTAVEC

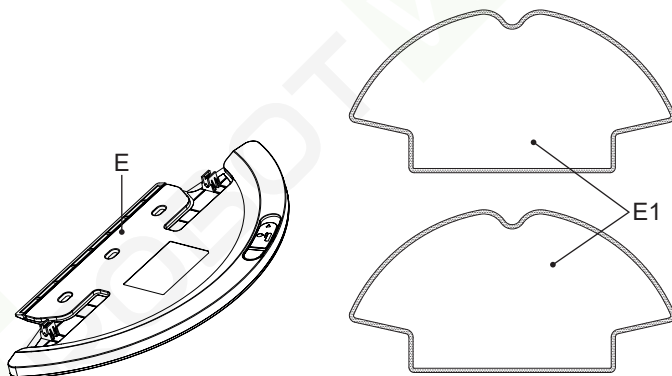

#### E – Mopovací nadstavec

E1 – Mop

## 4. PRÍPRAVA VYSÁVAČA A NABÍJACEJ STANICE

Odstráňte všetok obalový materiál, vyberte vysávač a príslušenstvo.

Z vysávača odstráňte všetky prípadné adhézne fólie, samolepky alebo papier.

## 4.1 PRÍPRAVA VYSÁVAČA

Nalepte ochrannú pásku na prednú časť krytu laserových senzorov.

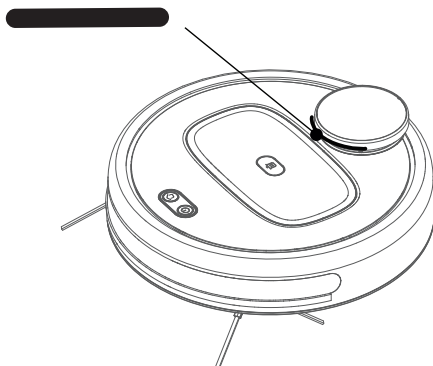

## 4.2 INŠTALÁCIA NABÍJACEJ STANICE

1. Umiestnite nabíjajúcu stanicu na podlahu. Uistite sa, či je dostatočný priestor po stranách základne (minimálne 0,5 m) a pred základňou (minimálne 1,5 m).

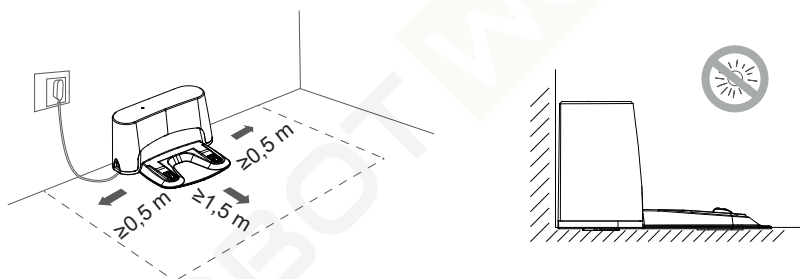

2. Pripojte adaptér k nabíjacej stanici a potom k el. sieti (rozsvieti sa kontrolka C1).

## 5. POUŽÍVANIE VYSÁVAČA

### UPOZORNENIE

Robotický vysávač ETA Raggio je na prvý pohľad obyčajným robotickým vysávačom s bežnými funkciami vysávania. Náš model je však jedinečným možnosťou použitia spoločne s aplikáciou "ETA RAGGIO", ktorá rozširuje funkčné možnosti a potenciál vysávača. Bez použitia aplikácie je vysávač plne funkčný a je možné ho používať v základných režimoch (automatický a lokálne upratovanie + návrat do nabíjacej stanice), no jednako pre jeho plné využitie a komfort odporúčame použitie a ovládanie (napr. z vašej práce) s aplikáciou.

## 5. NABÍJANIE AKUMULÁTORA

1. Skontrolujte, či je nabíjacia stanica správne pripojená k el. sieti (kontrolka **C1** musí svietiť).
2. Vyberte zásobník na nečistoty **B1** a prepínač **A19** prepnite do polohy "ON". Potom vložte zásobník na nečistoty späť do vysávača.
3. Položte vysávač do blízkosti nabíjacej stanice a zapnite ho stlačením tlačidla "⏻". Potom stlačte tlačidlo "🏠" a vysávač automaticky vyhľadá nabíjajúcu stanicu a zaparkuje. Pokiaľ je akumulátor príliš vybitý, umiestnite vysávač správnym spôsobom priamo na nabíjajúcu stanicu.

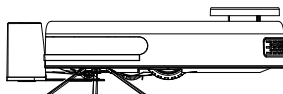

### Poznámky

- Štandardná doba nabíjania je cca 5 hod. Plne nabitý akumulátor poskytne dobu prevádzky až cca 100 minút.
- Po skončení upratovania vysávač automaticky vyhľadáva nabíjajúcu stanicu.
- Prehľad stavu akumulátora ľahko zistíte pomocou aplikácie "ETA RAGGIO". Pomocou aplikácie je možné tiež kedykoľvek vysávač poslať späť na nabíjajúcu stanicu. Ako správne používať aplikáciu je uvedené nižšie.

## 5.2 POUŽÍVANIE VYSÁVAČA POMOCOU OVLÁDACÍCH TLAČIDIEL

Najprv prepnite hlavný spínač **A19** do polohy ON = Zapnuté.

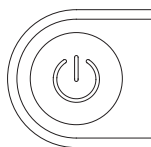

### Tlačidlo START/PAUZA/ VYPNUTIE:

1. Krátke stlačenie - START/ PAUZA automatického upratovania;
2. Dlhé stlačenie (cca 3 sekundy) – VYPNUTÝ.



### Tlačidlo nabíjania a lokálneho upratovania:

1. Krátke stlačenie - nabíjanie (vyhľadanie nabíjacej stanice alebo PAUZA v pohotovostnom režime;
2. Dlhé stlačenie (cca 3 sekundy) - lokálne upratovanie (vysávač uprace štvorec o ploche 2x1,5 m).

### Poznámka

Dlhým stlačením (cca 3 sekundy) oboch tlačidiel ("⏻" a "🏠") súčasne dôjde k resetovaniu Wifi vo vysávači.

### Tlačidlo RESET (A18)

Pokiaľ vysávač hlási neznámu chybu, stlačte tlačidlo **A18** vhodným nástrojom (viď. kapitola **7. RIEŠENIE PROBLÉMOV**). Potom otestujte správnu funkčnosť vysávača.

### 5.3 TABUĽKA SVETELNEJ A AKUSTICKEJ SIGNALIZÁCIE

	Stav	Svetelná signalizácia	Akustická signalizácia
1	Načítanie po zapnutí	Zelené svetlo pulzuje	Dlhší akustický signál po zapnutí
2	Načítanie dokončené	Zelené svetlo svieti	2x akustický signál
3	Zariadenie nie je po zapnutí pripojené k sieti WLAN	Oranžové svetlo svieti	-
4	Pripájanie k sieti WLAN	Oranžové svetlo bliká	1x akustický signál
5	Pripojené k sieti WLAN	Zelené svetlo svieti	2x akustický signál
6	Reset Wifi pripojenia	Oranžové svetlo bliká pomaly	1x akustický signál
7	Začiatok upratovania (START)	Zelené/oranžové svetlo svieti po zablikaní	Štartovacia melódia
8	Pozastavenie upratovania (PAUZA)	Modré/dvojfarebné svetlo svieti po zablikaní	-
9	Pokračovanie v upratovaní	Zelené/oranžové svetlo svieti po zablikaní	Štartovacia melódia
10	Upratovanie dokončené	Zelené/oranžové svetlo svieti po zablikaní	2x akustický signál
11	Kapacita akumulátora je príliš nízka a štart nabíjania	Červené svetlo svieti a potom bliká oranžové svetlo	Melódia štartu nabíjania
12	Začiatok hľadania nabíjacej stanice	Zelené svetlo pomaly bliká	Melódia štartu nabíjania
13	Prerušenie nabíjania	Zelené svetlo svieti po zablikaní	-
14	Štart nabíjania na nabíjacej stanici	Zelené svetlo pulzuje	2x akustický signál
15	Odoslanie príkazu, keď sa zariadenie nabíja na nabíjacej stanici a kapacita akumulátora je príliš nízka	Červené svetlo preblikne a svieti	2x akustický signál
16	Akumulátor je plne nabitý	Zelené/oranžové svetlo svieti	-
17	Vybratie zásobníka na nečistoty	Červené svetlo bliká rýchlo	1x akustický signál
18	Umiestnenie zásobníka na nečistoty do vysávača	Červené svetlo bliká rýchlo a zelené/oranžové svetlo svieti	1x akustický signál
19	Vytváranie novej mapy	Zelené/oranžové svetlo svieti a potom bliká	1x akustický signál
20	Vypínanie	Červené svetlo rýchlo bliká a po vypnutí zhasne	-

	Stav	Svetelná signalizácia	Akustická signalizácia
21	Začiatok upgradu firmwaru	Zelené/oranžové svetlo bliká rýchlo	1x akustický signál
22	Upgradovanie firmwaru zlyhalo	Červené svetlo rýchlo bliká	Dlhší akustický signál (cca 1,5 sekundy)
23	Upgradovanie firmwaru dokončené	Zelené/oranžové svetlo svieti a potom rýchlo bliká	2x akustický signál
24	Lokalizovanie vysávača (nájdený)	Zelené/oranžové svetlo svieti a potom zablíká	Melódia lokalizovania

## 5.4 INŠTALÁCIA APLIKÁCIE "ETA RAGGIO" A PÁROVANIE ZARIADENIA

### Kompatibilita:

Operačný systém smart zariadenia - Android 4.0 a vyšší  
- IOS 7.0 a vyšší

Wifi sieť - 2,4 Ghz  
- zabezpečenie WPA1 a WPA2 (odporúčanie WPA2)

### UPOZORNENIE

Zariadenie nie je možné prevádzkovať na Wifi sieťach zabezpečených protokolom IEEE 802.1X (spravidla firemné Wifi siete).

Stiahnite si zdarma do svojho Smart zariadenia aplikáciu s názvom "ETA RAGGIO". Tú nájdete v databáze aplikácie Apple Store či Google Play, alebo môžete na urýchlenie použiť nasledujúci QR kód:



### Poznámky

- Pokiaľ nie je QR kód aktívny, vyhľadajte aplikáciu manuálne podľa názvu.
- Na stiahnutie slovenskej verzie aplikácie musíte mať nastavenú v smart zariadení slovenčinu ako systémový jazyk.

### Párovanie zariadení:

### Poznámka

Párovanie vysávača robte s nabitým akumulátorom alebo priamo s vysávačom umiestneným v nabíjacej stanici.

1. Skontrolujte, či je vysávač zapnutý (prepínač **A19** musí byť v polohe "ON") a či je nabíjacia stanica správne nainštalovaná a pripojená k el. sieti (musí svietiť kontrolka **C1**).
2. Vaše smart zariadenie pripojte do Wifi siete, na ktorej chcete vysávač používať.

3. Spustíte aplikáciu "ETA RAGGIO" vo vašom smart zariadení. Podľa inštrukcií v aplikácii si vytvorte účet. Na registráciu účtu je možné použiť e-mail alebo telefónne číslo.

### Poznámka

Aplikácia od vás môže vyžadovať (v závislosti na modeli smart zariadenia a na operačnom systéme) povolenie rôznych prístupov (napr. prístup k úložisku, polohe zariadenia a pod.). Pre správnu funkciu je nutné tieto prístupy povoliť. V opačnom prípade môžete zamedziť správnej funkcii aplikácie alebo znemožniť spárovanie.

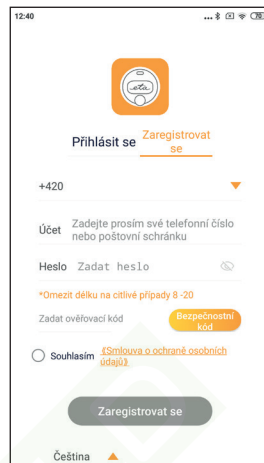

4. Prihláste sa do aplikácie pod svojim účtom.

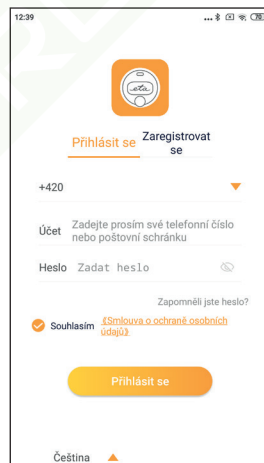

5. Kliknite na "Kliknutím přidat zařízení" a urobte reštart Wifi podľa inštrukcií v aplikácii. Kliknite na "Pokračovat".

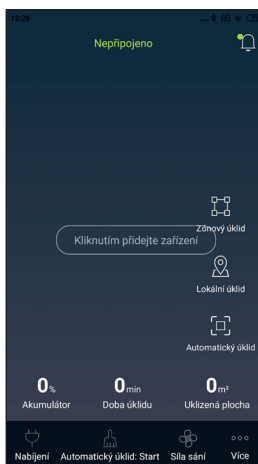

6. V tejto chvíli začne vysávač vysielat' vlastný signál. Smart zariadenie majte v blízkosti vysávača a počkajte na zobrazenie nájdeného vysávača na displeji. Potom potvrdte stlačením "Pokračovať".

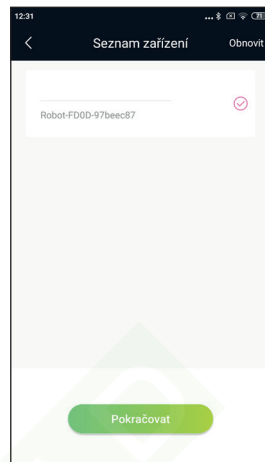

7. Vyplňte názov Wifi siete a heslo (rovnaká Wifi sieť, ku ktorej máte pripojené vaše smart zariadenie).

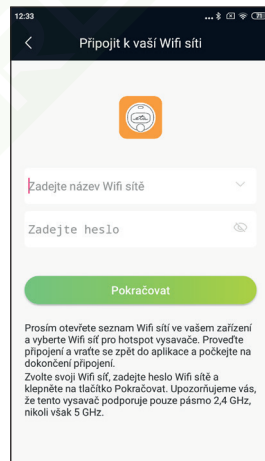

8. Teraz sa v zozname viditeľných Wifi sietí vášho smart zariadenia objaví názov siete, ktorú vysielala vysávač. Vyberte "Robot..." a pripojte sa k nemu. V tejto chvíli vás môže smart zariadenie upozorniť na možnosť nedostupnosti internetu, toto však ignorujte. Potom kliknite na "<" pre návrat do aplikácie a počkajte na pripojenie. U najnovšie verzie aplikácie pre operačný systém Android už nemusíte prechádzať do zoznamu Wifi sietí. Aplikácia si signál vysávača vyhledá automaticky sama.

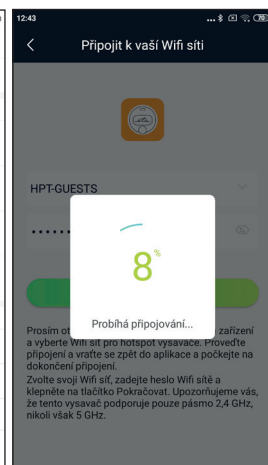
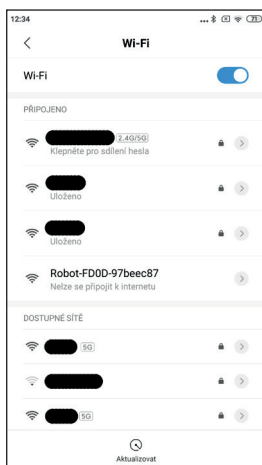

9. Hneď ako je zariadenie pripojené, objaví sa na mape svietiaci bod a v hornej časti hlavnej obrazovky sa zobrazí stav zariadenia. Teraz môžete vysávač ovládať aj na diaľku (napr. z práce). Pre túto funkciu však musíte mať neustále aktivovanú Wifi sieť, s ktorou je vysávač spárovaný.

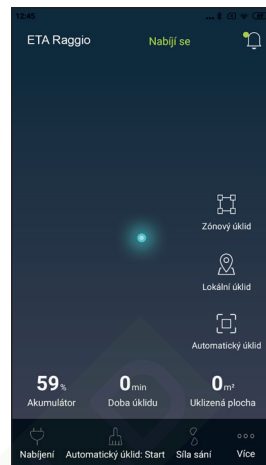

### Poznámky

- V prípade problémov s párovaním najprv:
  - overte, či nastavenie Wifi siete a operačný systém smart zariadenia odpovedá stanoveným požiadavkám;
  - uistite sa, či postupujete presne podľa uvedených krokov, vid' vyššie;
  - reštartujte vysávač aj smart zariadenie a proces zopakujte;
  - pokiaľ je to možné, vyskúšajte aj reštart samotného Wifi routera;
  - overte, či je vysávač v dosahu signálu Wifi;
  - overte, či je vysávač aspoň z 35 % nabitý.
- Niektoré problémy s párovaním môžu byť spôsobené presýtením Wifi sietí a nastavených kanálov (hlavne na sídliskách), ktoré spôsobujú kolízie a výpadky. Pokiaľ bude k podobným výpadkom dochádzať, spravidla pomáha reštart samotného vysávača, prípadne Wifi routera. Zároveň je pre stabilnú prevádzku nutné, aby bol váš Wifi signál dostatočne silný a pokrýval celú plochu zamýšľaného používania vysávača.
- Ak disponuje vaše smart zariadenie systémom **Android 6.0 a vyšším**, je nutné mať zapnutú funkciu zisťovania polohy.
- Hneď ako vysávač spárujete s vaším smart zariadením prostredníctvom aplikácie "ETA RAGGIO", tak nepohybujte s nabíjacou stanicou **C** a ani ju nepremiestňujte. Vysávač nabíjaciu stanicu používa ako orientačný bod na mape.
- **Nemiestnením základne riskujete stratu vygenerovanej mapy vrátane nedefinovaných zón upratovania a zakázaných zón! Vysávač si vytvorí novú mapu, ktorou prepíše mapu pôvodnú.**
- **Pokiaľ problémy pretrvávajú, navštívte stránku <http://eta.cz/robot/>, kde nájdete viac informácií alebo nás kontaktujte priamo na [vsavace@eta.cz](mailto:vsavace@eta.cz), či na telefónnom čísle +420 577 055 220.**

## 5.5 OVLÁDANIE VYSÁVAČA POMOCOU APLIKÁCIE "ETA RAGGIO"

Aplikácia "ETA RAGGIO" ponúka intuitívne prostredie pre ovládanie s možnosťou náповedy. Ovládanie je potom veľmi jednoduché. Vždy sa riadte inštrukciami v aplikácii.



### Poznámka

K jednému vysávaču je možné vytvoriť až 10 užívateľských účtov, na ktoré je možné sa prihlásiť z rôznych smart zariadení.

### Funkcia aplikácie "ETA RAGGIO":

1. Po spárovaní vášho smart zariadenia s vysávačom sa v aplikácii zobrazuje svietiaci bod predstavujúci vysávač alebo prípadne mapa zmapovaného prostredia (pokiaľ už bol vysávač používaný) a základné informácie o vysávači (aktuálny stav vysávača, poloha na mape, stav nabitia akumulátora, informácia o poslednom upratovaní: uprataná plocha a čas). Na mape tiež vidíte polohu nabíjacej stanice. Je možné nastavovať základné funkcie:

- Automatické upratovanie;
- Zónové upratovanie (pokiaľ máte už nadefinované jednotlivé zóny);
- Lokálne upratovanie;
- Sací výkon (3 úrovne);
- Odoslať vysávač do nabíjacej stanice.



2. Po rozkliknutí ponuky "Více" je možné získať podrobnejšie informácie o aplikácii a vysávači (história upratovania, nutnosť údržby - stav znečistenia jednotlivých častí vysávača, diagnostika chýb). Môžete spravovať svoj užívateľský účet (prihlásenie, odhlásenie, úprava atď.). Nájdete tu tiež užívateľskú príručku k aplikácii a sekciu rád pri riešení problémov. Môžete tu nastavovať nasledujúce funkcie:

- Definovanie zón upratovania a zakázaných zón (dohromady celkom 10) vrátane možnosti nastavenia dvojnásobného upratovania, ktorý zvolenú oblasť vysaje dvakrát;
- Nastavenie časového plánu upratovania (je možné nastavovať upratovanie jednotlivých zón pre rôzne časové úseky) vrátane funkcie "Nerušiť", u ktorej je možné definovať časový úsek, v ktorom vysávač nesmie vysávať;
- Konfigurácia svetelnej a zvukovej signalizácie;
- Manuálne ovládanie vysávača.

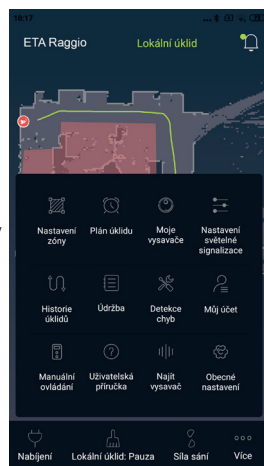

### Poznámky

- Ak chcete ovládať vysávač pomocou viacerých účtov, tak pomocou funkcie "Sdílet vysavač" môžete povoliť zdieľanie s ďalšími účtami.
- K jednému účtu sa prihlasujete vždy iba z jedného smart zariadenia (nikdy nie dvoma súčasne).
- Ak chcete efektívne a pohodlne nastavovať zóny upratovania a zakázané zóny, nechajte najprv vysávač dôkladne zmapovať prostredie vašej domácnosti ideálne pomocou funkcie "Automatický úklid".

## 5.6 POUŽITIE MOPOVACIEHO NADSTAVCA

1. Mop **E1** namočte a vyžmýkajte. Potom ho nasadíte na mopovací nadstavec **E**.
2. Nádržku mopovacieho nadstavca naplňte vodou.
3. Mopovací nadstavec umiestnite (nacvaknite) do zadnej časti zosponu vysávača.
4. Zapnite vysávač a vykonajte požadované upratanie.

### Poznámky

- Odporúčame pred začiatkom mopovania umiestniť vysávač voľne do priestoru (mimo nabíjacej stanice).
- Funkciu mopovania používajte iba vtedy, keď máte vysávač plne pod kontrolou. Pre mopovanie nepoužívajte funkciu odloženého štartu ani vzdialené ovládanie (mimo vašu domácnosť).
- Mopovací nadstavec používajte iba na tvrdých podlahách - nikdy nie na koberci! Po ukončení mopovania a pred nabíjaním mopovacia nádržku odoberte a vyprázdňte.
- Plné naplnenie nádržky mopovacieho nadstavca zabezpečí vytrtie cca 40 m<sup>2</sup> podláh.

## 6. ÚDRŽBA VYSÁVAČA

Údržbu a čistenie robte pravidelne v závislosti na frekvencii používania, a tiež podľa objemu upratovania. Vo viac znečistenom prostredí (domácnosť s domácimi maznáčikmi) bude nutná častejšia údržba. **Zanedbanie údržby môže spôsobiť poškodenie vysávača a jeho súčastí!**

### 6.1 ČISTENIE NABÍJACÍCH KONTAKTOV

Vypnite vysávač a odpojte nabíjaciu stanicu od el. siete! Očistite nabíjacie kontakty (**A7**, **C4**) na vysávači aj na stanici mäkkou suchou handričkou. Čistenie robte aspoň 1x za mesiac. **Na čistenie kontaktov nepoužívajte žiadne agresívne čistiace prostriedky alebo oleje.**

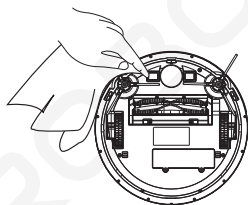

### 6.2 ČISTENIE ZÁSOBNÍKA NA NEČISTOTY A FILTROV

1. Vyberte zásobník na nečistoty **B1** z vysávača.

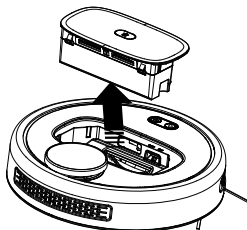
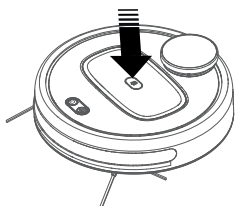

2. Odklopte veko a vysypte nečistoty. Nečistoty zlikvidujte spoločne s bežným komunálnym odpadom.

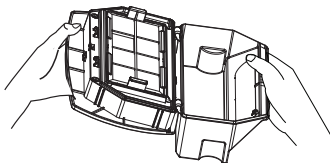

3. Zásobník na nečistoty vyčistíte nástrojom F (alebo iným vhodným).

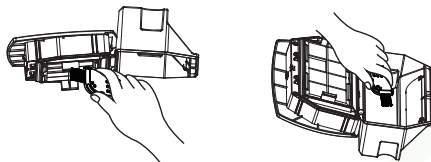

4. Vyberte zo zásobníka na nečistoty filtre a vyčistíte ho nástrojom F (alebo iným vhodným). HEPA filter B4 jemne vyfúkajte alebo vyklepte. Molitanový filter B5 a ochranný filter B6 môžete opláchnuť pod tečúcou vodou. V prípade väčšieho znečistenia zásobníka na nečistoty ho môžete tiež opláchnuť pod tečúcou vodou. **Pred opätovným použitím nechajte všetko dôkladne vyschnúť!**

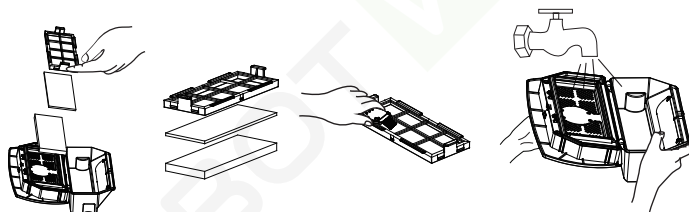

#### UPOZORNENIE

- Na čistenie filtrov nepoužívajte žiadne agresívne pracie alebo čistiace prostriedky ani horúcu vodu.
- Pre zachovanie filtračných parametrov HEPA filtra odporúčame čistenie suchou cestou.
- **Pokiaľ sa rozhodnete HEPA filter umyť vodou, znížia sa jeho filtračné schopnosti.** Maximálny počet umytia filtra je 3x. Potom je nutné kúpiť nový.
- HEPA filter odporúčame meniť aspoň 2x za rok.
- Filtre nie sú určené na umývanie v umývačke riadu.
- Zanedbanie čistenia a prípadne výmeny filtrov môže viesť k poruche vysávača!

5. Po vykonaní údržby zložte zásobník na nečistoty vrátane filtrov a vložte ho späť do vysávača.

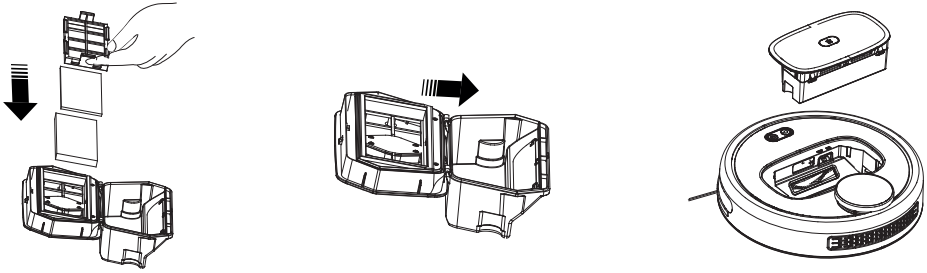

### 6.3 ČISTENIE HLAVNEJ KEFY

1. Stlačte aretáciu krytu **A12** smerom k sebe a odoberte kryt **A11** a vymeňte hlavnú kefu **A10** z vysávača.

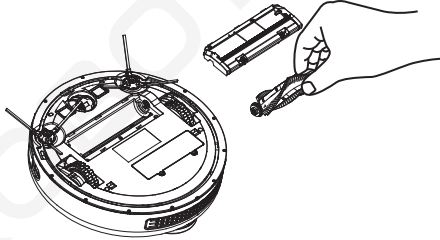
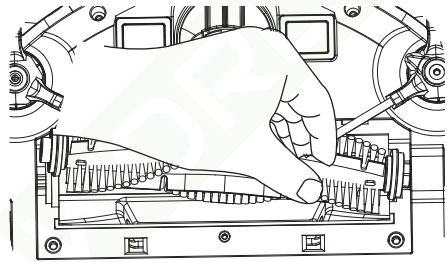
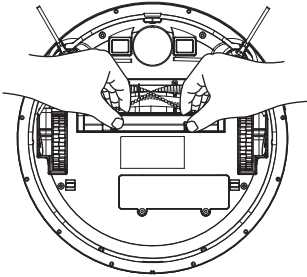

2. Vyčistite hlavnú kefu nástrojom na čistenie **F** (alebo iným vhodným). Na odstránenie namoťaných vlasov/chlpov môžete použiť tiež nožnice. Kryt hlavnej kefy a priestor pre hlavnú kefu utrite mäkkou suchou handričkou.

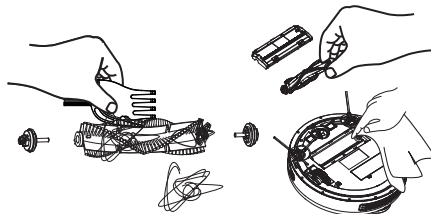

## 6.4 ČISTENIE POSTRANNÝCH KIEF

1. Odskrutkujte pomocou skrutkovača **G** poistné skrutky.

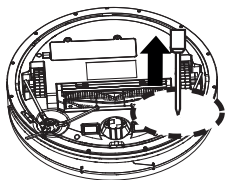

2. Vyberte obe postranné kefy, vyčistite ich a odstráňte z nich namotané vlasy/chlpy).

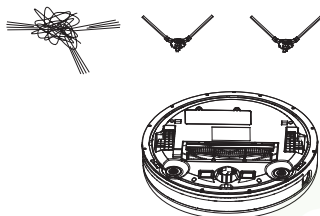

## 6.5 ČISTENIE KOLIESOK

Vyčistite predné ľavé aj pravé koliesko pomocou nástroja **F**.

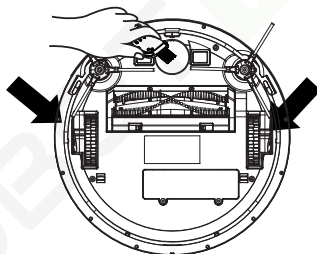

### UPOZORNENIE

Na osiach koliesok sa môžu namotávať vlasy/chlpy a prichytávať ďalšie nečistoty. Kolieska pravidelne kontrolujte a čistite.

## 6.6 ČISTENIE SENZOROV

Po dokončení každého upratovania očistite senzory proti pádu zo schodov **A6** a ochranné sklíčko **A5** IR senzorov **A15** mäkkou suchou handričkou.

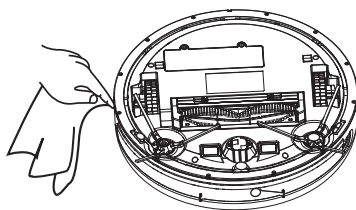

## 6.7 ČISTENIE MOPOVACIEHO NADSTAVCA

Po každom použití nadstavec odoberte z vysávača. Z nádržky vylejte prebytočnú vodu. Mopovací nadstavec **E** a mopy **E1** opláchnite pod tečúcou vodou.

**Údržbu rozsiahlejšieho charakteru alebo údržbu, ktorá vyžaduje zásah do vnútorných častí spotrebiča, musí vykonať iba špecializovaný servis! Nedodržaním pokynov výrobcu zaniká právo na záručnú opravu!**

**V prípade problémov alebo ďalších dotazov kontaktujte prosím našu servisnú a zákaznícku linku [vysavace@eta.cz](mailto:vysavace@eta.cz), +420 577 055 220, kde vám poskytneme ďalšie informácie.**

## 7. RIEŠENIE PROBLÉMOV

Problém	Signalizácia	Príčina	Riešenie
Chyba zásobníka na nečistoty	Červené svetlo pomaly blinká a ozve sa akustický signál	Nesprávne umiestnený alebo chýbajúci zásobník na nečistoty	Umiestnite správne zásobník na nečistoty
Zásobník na nečistoty je plný	Ozve sa 5x akustický signál	Zásobník na nečistoty je plný alebo sú filtre príliš znečistené	Vyčistite zásobník na nečistoty a vyčistite/ vymeňte filtre
Chyba laserových senzorov	Červené svetlo pomaly blinká a ozve sa 4x akustický signál	Laserové senzory sú zakryté alebo je vysávač umiestnený v príliš uzavretom priestore	Skontrolujte laserové senzory a umiestnite vysávač do voľného priestoru
Chyba spustenia vysávača	Červené svetlo blinká a ozve sa 2x akustický signál	Vysávač je zodvihnutý alebo vypnutý	Umiestnite vysávač na podlahu a zapnite ho
Chyba senzora proti pádu zo schodov	Červené svetlo blinká pomaly a ozve sa 3x akustický signál	Senzory proti pádu zo schodov sú zakryté/ znečistené alebo je vysávač umiestnený príliš vysoko	Skontrolujte a vyčistite senzory proti pádu zo schodov a umiestnite vysávač na podlahu

Problém	Signalizácia	Príčina	Riešenie
Chyba IR senzorov	Červené svetlo blinká pomaly a ozve sa 2x akustický signál	Ochranné sklíčko IR senzorov je zakryté alebo znečistené	Skontrolujte a vyčistite ochranné sklíčko IR senzorov
Chyba predného nárazníka	Červené svetlo svieti a ozve sa 4x akustický signál	Predný nárazník je zablokovaný	Skontrolujte predný nárazník a odstráňte príčinu zablokovania
Chyba predného kolieska	Červené svetlo svieti a ozve sa akustický signál	Predné koliesko je znečistené alebo zaseknuté	Skontrolujte a vyčistite predné koliesko
Chyba postranných kef	Červené svetlo svieti a ozve sa 2x akustický signál	Postranné kefy sú znečistené alebo zaseknuté	Skontrolujte a vyčistite postranné kefy
Chyba hlavnej kefy	Červené svetlo svieti a ozve sa 3x akustický signál	Hlavná kefa je znečistená alebo zaseknutá	Skontrolujte a vyčistite hlavnú kefu
Chyba pohybu vysávača	Červené svetlo svieti a ozve sa 4x akustický signál	Vysávač je zaseknutý a nemá možnosť pohybu	Skontrolujte, či nie je vysávač zaseknutý (napr. medzi nábytkom)
Chyba sklonu	Červené svetlo svieti a ozve sa 5x akustický signál	Vysávač je v príliš veľkom sklone	Umiestnite vysávač na rovnú podlahu
Chyba nabíjacej stanice	Červené svetlo svieti a ozve sa 3x akustický signál	Nabíjacia stanica nebola nájdená alebo nie je pripojená k el. sieti	Skontrolujte vysávač a správne pripojenie nabíjacej stanice k el. sieti
Nedostatočná kapacita akumulátora	Červené svetlo svieti a ozve sa akustický signál	Kapacita akumulátora je príliš nízka a vysávač nie je na nabíjacej stanici	Umiestnite vysávač na nabíjaciu stanicu a nechajte dostatočne nabiť akumulátor
Chyba ventilátora	Červené svetlo svieti a ozve sa 5x akustický signál	Ventilátor je zaseknutý	Skontrolujte a uvoľnite ventilátor
Neznáma chyba	Červené svetlo svieti a ozve sa dlhší akustický signál (cca 1,5 sekundy)	Neznáma príčina problému	Reštartujte vysávač

Ďalšie rady a pomoc nájdete na stránkach <http://eta.cz/robot/> alebo v samotnej aplikácii v príslušnej sekcii.

## 8. TECHNICKÁ ŠPECIFIKÁCIA

<b>Robotický vysávač</b>	
Spotrebič triedy ochrany	III.
Prevádzkové napätie	14,4 V (DC)
Prevádzkový príkon	27 W
Akumulátor	Li-Ion
Kapacita akumulátora	2600 mAh
Doba nabíjania	5 hod.
Rozsah pracovnej teploty	0-45 °C
Hmotnosť	3,5 kg
Rozmery	Ø 335 x 83 mm
Frekvenčný rozsah	2,4 GHz
Výstupný výkon (EIRP)	15,95 dBm
Bezdrôtová technológia	Wifi
Deklarovaná hodnota emisie hluku tohto spotrebiča je 75 dB, čo predstavuje hladinu „A“ akustického výkonu vzhľadom na referenčný akustický výkon 1 pW.	

<b>Napájací adaptér</b>	
Názov výrobcu alebo ochranná známka, obchodné registračné číslo a adresa	ETA
Identifikačná značka modelu	NLB063240W1U4Sa, NLB063240W1E4Sa
Vstupné napätie	100-240 V (AC)
Vstupná frekvencia	50 / 60 Hz
Výstupné napätie	24,0 V (DC)
Výstupný prúd	0,63 A
Výstupný výkon	14,86 W
Priemerná účinnosť v aktívnom režime	230 V / 50 Hz: 84,64 %, 115 V / 60 Hz: 85,79 %
Účinnosť pri malom zaťažení (10 %)	230 V / 50 Hz: 72,33 %, 115 V / 60 Hz: 77,60 %
Spotreba energie v stave bez záťaže	230 V / 50 Hz: 0,09 W, 115 V / 60 Hz: 0,06 W
Spotrebič triedy ochrany	II.

<b>Nabíjacia stanica</b>	
Spotrebič triedy ochrany	III.
Vstupné napätie	24 V (DC)



Týmto ETA a.s. prehlasuje, že typ rádiového zariadenia ETAx225 je v súlade so smernicou 2014/53/EU. Úplné znenie prehlásenia o zhode EÚ je k dispozícii na tejto internetovej adrese: <http://eta.cz/declaration-of-conformity>

**Zmena technickej špecifikácie a obsahu prípadného príslušenstva podľa modelu výrobku je vyhradená výrobcom. Výrobca si tiež vyhradzuje právo na zmenu/aktualizáciu aplikácie ETA RAGGIO bez predchádzajúceho upozornenia. Charakter týchto zmien/aktualizácií môže spôsobiť, že niektoré informácie či postupy uvedené v tomto návode budú neaktuálne či nebudú popísané.**

**Záruka 24 mesiacov sa nevzťahuje na zníženie užitočnej kapacity akumulátora z dôvodu jej používania alebo staroby. Užitočná kapacita sa znižuje v závislosti na spôsobe používania akumulátora.**

## 9. EKOLÓGIA



Ak to rozmery umožňujú, na všetkých dieloch sú vytlačené znaky materiálov, ktoré sú použité na obalový materiál, komponenty a príslušenstvo, ako aj na ich recyklovanie. Uvedené symboly na výrobku alebo v sprievodnej dokumentácii znamenajú, že použité elektrické alebo elektronické výrobky nesmú byť likvidované spoločne s komunálnym odpadom. Za účelom správnej likvidácie výrobkov ich odovzdajte na k tomu určených zberných miestach, kde budú prijaté zdarma. Správnou likvidáciou tohto produktu pomôžete zachovať cenné prírodné zdroje a napomáhate prevencii potenciálnych negatívnych dopadov na životné prostredie a ľudské zdravie, čo by mohli byť dôsledky nesprávnej likvidácie odpadov. Pri nesprávnej likvidácii tohto druhu odpadu môžu byť v súlade s národnými predpismi udelené pokuty. Tento spotrebič má dobíjaciu akumulátorovú batériu Li-Ion s dlhou životnosťou. Po skončení životnosti spotrebiča vybitú batériu demontujte a zlikvidujte prostredníctvom špeciálnych zberných sietí. Ďalšie podrobnosti si vyžiadajte od miestneho úradu.

### Vybratie akumulátora

Odskrutkujte 2 skrutky krytu priestoru pre akumulátor na spodnej strane vysávača. Vyberte akumulátor a odpojte konektor. Pre odpojenie konektora použite väčšiu silu na prekonanie bezpečnostnej poisťky proti samovoľnému rozpojeniu.

*REMOVE BEFORE USE – Pred použitím odstráňte..*

*HOUSEHOLD USE ONLY — Len na použitie v domácnosti. DO NOT IMMERSE IN WATER. OR OTHER LIQUIDS — Neponárať do vody alebo iných tekutín.*



*TO AVOID DANGER OF SUFFOCATION, KEEP THIS PLASTIC BAG AWAY FROM BABIES AND CHILDREN. DO NOT USE THIS BAG IN CRIBS, BEDS, CARRIAGES OR PLAYPENS. THIS BAG IS NOT A TOY. — Nebezpečenstvo udusenía. Nepoužívajte toto*

*vrecúško v kolískach, postieľkach, kočíkoch alebo detských ohrádkach. PE vrecko odkladajte mimo dosahu detí. Vrecko nie je na hranie.*



**UPOZORNENIE**