

raycop

Clean the Unseen



Seal of British Allergy
Foundation



Approved by FDA



World Best Product
certificate by the
Korean Government



Seal of Excellent Brand
by KOTRA



LOHAS approval



roboticky-
vysavac.cz



Genie **BG 200**

Návod k obsluze

- Než začnete produkt používat, pečlivě si prosím přečtete následující instrukce
- Technické údaje jsou platné k datu tisku návodu



Důležité bezpečnostní instrukce

- Varování **2**
- Upozornění **3**
- Bezpečnostní funkce **3**

Doporučení

- Než zavoláte do servisu **9**
- Zákaznický servis a originální příslušenství **10**

Jak používat a čistit RAYCOP

- Popis vysavače Raycop **4**
- Jak používat RAYCOP **5**
- Uskladnění vysavače RAYCOP **5**
- Čištění sacího otvoru **5**
- Čištění systému pro lepší přilnavost **5**
- Čištění prachové nádoby a filtru **6**
- Čištění UVC lampy **6**
- Čištění rotačního kartáče **6**
- Výměna příslušenství **7**
- Výměna UVC lampy **7**
- Výměna Mikro-alergického filtru **8**
- Výměna rotačního kartáče **8**

Technické specifikace



Model	BG-200	UV-C sterilizační lampa	6W UV GERMICIDAL LAMP
Napájecí napětí	240V~50Hz	Vlnová délka UV-C paprsků	253,7nm
Spotřeba	300W	Rozměry	295,9(W) x 327,5(D) x 164(H)
Váha	2,0Kg	Délka přívodního kabelu	5M



- ⚠ **Varování:** při nedodržení těchto instrukcí může dojít k poranění nebo úmrtí
- ⓘ **Upozornění:** při nedodržení těchto instrukcí může dojít k poškození majetku nebo výrobku

Při používání elektrického zařízení Raycop je třeba řídit se platnými bezpečnostními opatřeními, která je nutné dodržovat.

⚠ **Varování** Pro zabránění požáru, úrazu elektrickým proudem nebo zranění

- Nepoužívejte výrobek, pokud jsou kabel nebo zástrčka poškozeny. Pokud výrobek nefunguje dle návodu, je poničený, byl použit mimo budovu nebo spadl do vody, kontaktujte autorizovaný servis.
- Netahejte za napájecí kabel výrobku. Nepoužívejte kabel namísto rukojeti. Nezavírejte dveře, pokud je mezi nimi kabel natažený, netahejte kabel okolo ostrých hran a rohů. Udržujte kabel daleko od horkých povrchů.
- Před čištěním výrobek nejprve odpojte od elektrické sítě. Otírejte jej suchým hadříkem. Nestříkejte na výrobek vodu nebo těkavé látky jako je alkohol nebo benzín.
- Vypněte Raycop vypínačem ON/OFF a poté jej odpojte od el. sítě. Nedotýkejte se prsty kolíků zástrčky.
- Pokud je zástrčka mokrá, osušte ji hadříkem. Nepoužívejte Raycop pokud je kabel nebo zástrčka mokrá. Nedotýkejte se vlhkýma rukama výrobku.
- Nepoužívejte Raycop na vysávání hořlavých látek, horkých nebo ostrých předmětů jako jsou cigarety, zápalky, horký popel apod.
- Nepoužívejte více el. spotřebičů zapojených ve stejnou dobu do jedné zásuvky.
- Raycop smí opravovat a rozebírat pouze autorizovaný servis. V případě problémů vysavač nerozebírejte ani neopravujte, kontaktujte autorizovaný servis.
- Nestoupejte na výrobek. Zabraňte pádu výrobku, může dojít k poškození UVC lampy.
- Zabraňte svícení ultrafialového UVC záření do očí, na kůži lidí či zvířat. Může dojít k poranění.
- Udržujte ochrannou tubu UVC lampy čistou. Je-li zaprášená, může dojít ke snížení účinnosti UVC paprsků a tím i sterilizaci. Před čištěním UVC lampy odpojte Raycop od el. sítě a ujistěte se, že je skutečně odpojený. Na čištění trubice nepoužívejte hořlavé nebo těkavé látky.
- S výrobkem si nesmí hrát děti a kojenci. Skladujte jej mimo jejich dosah. Při použití výrobku v blízkosti dětí je nutná velká opatrnost.
- Rychlým a opakovaným mačkáním vypínače ON/OFF se zkrátí životnost výrobku.
- Nepoužívejte Raycop na jiné účely než je čištění a sterilizace textilních materiálů jako jsou matrace, přehozy, deky, polštáře, koberce, čalouněný nábytek apod.
- Do výrobku používejte pouze originální náhradní díly.
- Nedotýkejte se rotačního kartáče v průběhu práce vysavače. Ostré předměty mohou kartáč poškodit.
- Ihned po skončení práce se nedotýkejte UVC lampy, může být horká a dojde k popálení.
- Pokud máte citlivou pokožku, nepoužívejte výrobek bez předchozí konzultace s lékařem.
- Nepoužívejte Raycop na objekty s roztrhaným povrchem. Nepoužívejte Raycop na objekty, u kterých hrozí obarvení.



⚠ Upozornění

- Používejte Raycop v el. síti, dle informačního štítku na výrobku.
- Raycop je určen výhradně pro domácí použití. Nepoužívejte jej venku a ve vlhkých prostorách.
- Nezakrývejte větrací otvor na výrobku. Nepoužívejte výrobek, pokud je větrací otvor zablokovaný. Udržujte větrací otvor čistý, bez prachu, vláken, vlasů nebo jiných předmětů. Pokud je výrobek zapnutý nebo pracuje, nedávejte pod něj ruku nebo jiné části těla.
- Před přenášením výrobku na jiné místo jej nejprve vypněte.
- Pokud Raycop nepoužíváte, nenechte jej zapnutý a vytáhněte kabel z el. zásuvky. Při vytahování zástrčky z el. zásuvky uchopte přímo zástrčku, nevytahujte ji za kabel.
- Ujistěte se, že jsou prachová nádobka a filtr správně umístěny ve výrobku. Jsou-li umístěny nesprávně, může dojít k poškození výrobku nebo ke snížení výkonu. Než umístíte filtr do prachové nádoby, ujistěte se, že je filtr suchý.
- Pokud výrobek vydává neobvyklé zvuky, pachy nebo se z něj kouří, okamžitě jej vypněte a kontaktujte autorizovaný servis.
- Nepoužívejte ani neskladujte Raycop v blízkosti horkých nebo hořlavých zařízení jako jsou topná tělesa, zápalné spreje nebo zápalné materiály.

📍 Bezpečnostní funkce

▶ Bezpečnostní senzor UVC lampy

Bezpečnostním prvkem je senzor UVC lampy. Pokud Raycop zvednete z čištěného povrchu, UVC lampa se automaticky vypne. Po položení Raycopa zpět na čitěný povrch se UVC lampa automaticky opět zapne.

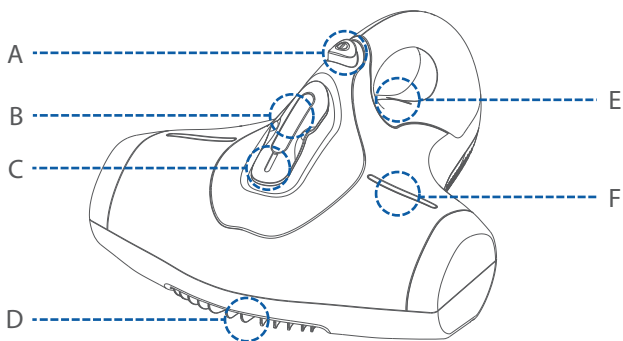

⟨Horní část⟩

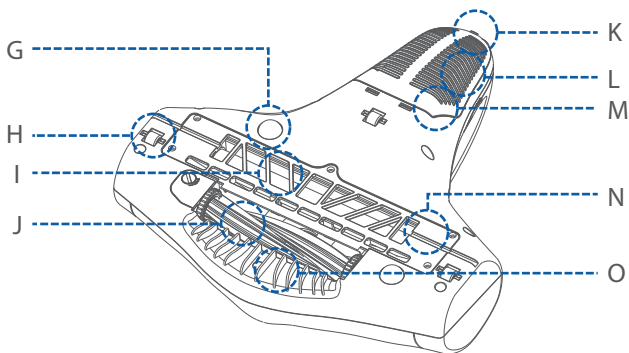

⟨Spodní část⟩

A	Ovládací tlačítko On/Off	H	Kolečko
B	Okénko do prachové nádobky	I	UVC sterilizační lampa s ochrannou tubou
C	Prachová nádobka a cartridge filtr	J	Rotační kartáč
D	Sací otvor	K	Tlačítko pro výměnu mikroalergického filtru
E	Kontrolní okénko pro výměnu mikro alergického filtru	L	Větrací otvory
F	Ukazatel stavu UVC lampy	M	Kryt mikroalergického filtru
G	Bezpečnostní senzor UVC lampy	N	Ochranná mříž UVC lampy
		O	Systém pro lepší přilnavost k povrchům



Jak používat Raycop

! **Varování:** V průběhu používání se netýkejte rukou nebo ostrými předměty rotačního kartáče, může dojít ke zničení přístroje anebo poranění.

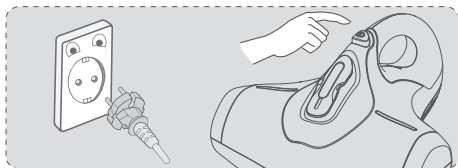

1 Zapojte zástrčku vysavače do el. zásuvky. Zapněte vysavač stiskem tlačítka On/Off. Před použitím vyčistěte cartridge filtr a nádobku.

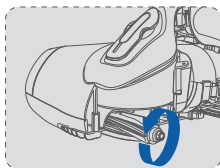

2 UVC lampa, rotační kartáč a sání pracují. Probíhá sterilizace a čištění.

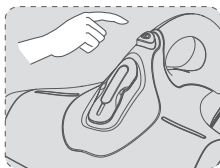

3 Opětovným stiskem tlačítka On/Off vypnete vysavač. Ukončí se sterilizace a čištění.

Komfortní a efektivní čištění Vašich matrací, příkrývek a dalších textilií

Při používání vysavače Raycop si prodloužíte užitnost Vaší matrace a čalouněného nábytku. Pro dosažení co nejlepších výsledků doporučujeme čištění dle níže uvedených frekvencí, které vychází z doporučení Britské alergologické nadace.

- Nová matrace: Používejte Raycop minimálně 1x měsíčně.
- Starší matrace: První týden používejte Raycop každý den, poté minimálně 1x měsíčně

Uskladnění vysavače Raycop

Odpojte vysavač od elektrické sítě po skončení úklidu.

- Uskladněte Raycop mimo dosah dětí a nemluvnat.
- Po použití vysavače Raycop vyčistěte prachovou nádobku a cartridge filtr.

Čištění sacího otvoru

Pokud je sací otvor znečištěn prachem nebo jinými nečistotami, pečlivě vše odstraňte. Znečištění může mít za následek vyšší hlučnost, snížený sací výkon nebo přehřátí motoru vysavače a následně může dojít k poškození přístroje.

Čištění systému pro lepší přilnavost

Pokud je systém přilnavosti znečištěn prachem nebo jinými nečistotami, pečlivě vše odstraňte. Znečištění může mít za následek vyšší hlučnost, snížený sací výkon nebo přehřátí motoru vysavače a následně může dojít k poškození přístroje. Na čištění nepoužívejte předměty s ostrými hranami, jako jsou nože nebo šroubováky.

Čištění prostoru pro prachovou nádobku

Při znečištění prostoru pro nádobku ji vyjměte ven z vysavače a zatřeste vysavačem tak, aby nečistoty vypadly ven. Prostor vytřete suchým hadříkem a vraťte zpět prachovou nádobku.



Čištění prachové nádoby a filtru

! **Upozornění :** Nemyjte filtr v myčce na nádobí.
Nesuňte filtr v sušičce na prádlo nebo horkým vzduchem.

1. Ujistěte se, že je Raycop odpojen od el. sítě.
2. Vytáhněte prachovou nádobku směrem vzhůru ven z vysavače.
3. Vyjměte z nádoby cartridge filtr.
4. Vysypte nečistoty z nádoby do koše a očistěte filtr.
5. Pro komfortnější použití vymyjte nádobku i filtr pod proudem vody.
6. Před vložením nádoby a filtru do vysavače musí být úplně suché.
7. Filtr usadte nejprve ve spodní části nádoby a poté doklapněte horní část.
8. Zasuňte nádobku s filtrem zpět do vysavače Raycop. Nepoužívejte Raycop bez nádoby a filtru.

- ▶ Doporučujeme čištění nádoby a filtru po každém použití vysavače Raycop.
- ▶ Vyměňte cartridge filtr 1x za 12 měsíců. Mechanicky poškozený filtr vyměňte ihned.

Čištění UVC lampy

! **Varování :** Ujistěte se, že je Raycop odpojen od el. sítě.

1. Odšroubujte šrouby na krycí plastové mřížce UVC lampy a vyjměte ji ven z vysavače.
2. Očistěte křemikčitou tubu UVC lampy suchým jemným hadříkem.
3. Umístěte zpět krycí plastovou mřížku a přišroubujte všechny šrouby.

- ▶ Znečištěná tuba UVC lampy může snížit účinnost UVC záření vysavače Raycop.
- ▶ Při čištění buďte opatrní, aby se kryt UVC lampy nerozbil

Čištění rotačního kartáče

! **Varování :** Při přetížení se kartáč automaticky zastaví a poté se sám opět rozběhne.

※ Kartáč můžete umýt vodou a mýdlem. Před jeho umístěním zpět musí být úplně suchý.

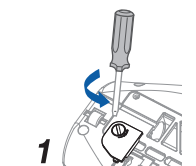

1 Šroubovákem odemkněte zámek na boku kartáče a sundejte ochrannou krytku.

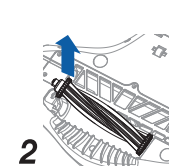

2 Vyndejte kartáč ven z vysavače



3 Očistěte kartáč od namotaných nečistot a můžete jej omýt vodou

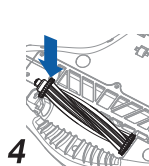

4 Umístěte kartáč zpět do vysavače. Pozor na správnou pozici umístění.

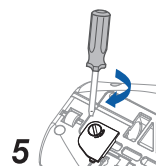

5 Umístěte zpět ochrannou krytku a zamkněte zámek šroubovákem.



Výměna příslušenství

! **Varování:** Před výměnou příslušenství se ujistěte, že je Raycop odpojen od el. sítě.

- Používejte pouze originální příslušenství Raycop.
- Pokud se UVC lampa rozbije nebo bliká během používání, vyměňte ji za novou.
- Pokud zčervená kontrolka pro výměnu mikro-alergického filtru a slyšíte pípnutí, vyměňte mikro-alergický filtr za nový.

Výměna UVC lampy

! **Varování:** Před výměnou příslušenství se ujistěte, že je Raycop odpojen od el. sítě.

※ Životnost UVC lampy je 6000 hodin.

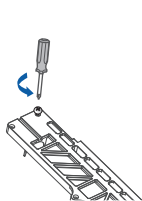

1
Odšroubujte šrouby na plastové krycí mřížce UVC lampy a vyjměte ji ven.

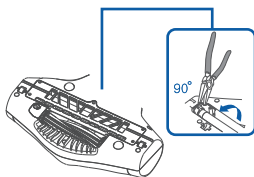

2
Malými kleštěmi uchopte kovovou kokcnovku UVC lampy a otočte ji o 90° tak, aby šla lehce vyndat z úchytu ve vysavači viz obrázek.

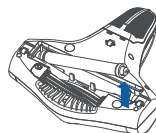

3
Vyndejte UVC lampu ven z vysavače Raycop.

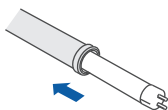

4
Vložte novou UVC lampu do ochranné křemičité tuby, která je součástí balení nové lampy.

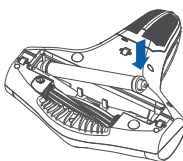

5
Zarovnejte si kontakty na UVC lampě správným směrem vůči kontaktům ve vysavači a zandejte ji do vysavače.

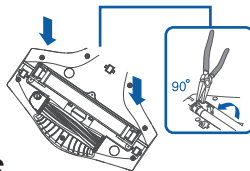

6
Uchopte kovovou část UVC lampy malými kleštěmi a otočte lampu o 90°, aby byla napevno uchycena ve vysavači.

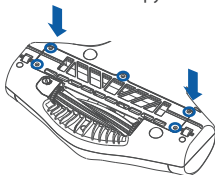

7
Umístěte zpět plastovou ochrannou mřížku.

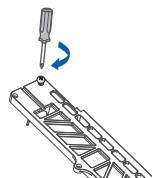

8
Utáhněte všechny šrouby na mřížce.



9
Zapojte Raycop do el. sítě a zapněte jej. Skrz kontrolní okénka UVC lampy zkontrolujte, zda funguje a svítí.



🕒 Výměna mikro-alerického filtru

⚠️ Varování: Před výměnou mikro-alerického filtru se ujistěte, že je vysavač odpojen od el. sítě.

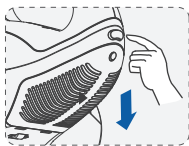

Stiskněte tlačítko pro otevření krytu mikro filtru a vyjměte jej ven.

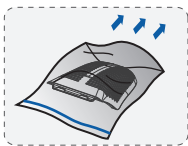

Vyndejte nový mikro filtr z obalu.

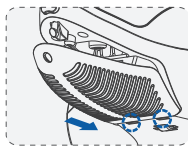

Nasadte na vysavač nejprve spodní část filtru viz obrázek.

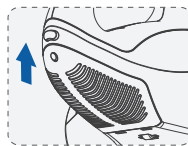

Zacvakněte horní část filtru na vysavač viz obrázek.

⚠️ Varování: Mikro-alerický filtr se nesmí vymývat vodou.

- ▶ Pokud používáte Raycop každý den, vyměňte mikro-alerický filtr 1x za 6 měsíců.
- ▶ Mikro-alerický filtr vyměňte jakmile začne červeně svítit indikátor stavu mikro-alerického filtru viz obrázek.
- ▶ Pokud nebudete měnit mikro-alerický filtr, může dojít k horšímu sacímu výkonu vysavače a mikro částice prachu poté hodně znečištěným filtrem mohou vycházet ven do ovzduší.
- ▶ Používejte pouze originální mikro-alerické filtry od výrobce vysavače Raycop.

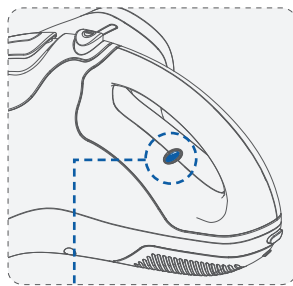

Indikátor stavu mikro-alerického filtru

🕒 Výměna rotačního kartáče

⚠️ Varování: Před výměnou mikro-alerického filtru se ujistěte, že je vysavač odpojen od el. sítě.

※ Pokud je kartáč poškozený, vyměňte jej za nový.

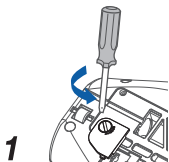

1
Odemkněte krytku kartáče šroubovákem viz obrázek.

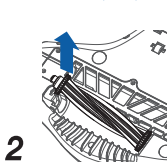

2
Vyndejte kartáč ven z vysavače.

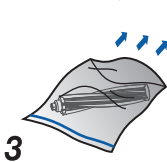

3
Vyndejte nový kartáč z obalu.

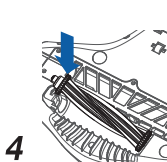

4
Vložte nový kartáč zpět do vysavače. Pozor na správné umístění kartáče viz obrázek.

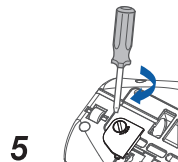

5
Nandějte krytku kartáče na vysavač a zamkněte zámek pomocí šroubováku viz obrázek.



Proč můj Raycop nepracuje?

- ▶ Zkontrolujte, zda je zástrčka dobře připojená do el. zásuvky a zda zásuvka funguje. Zkuste do el. zásuvky připojit jiný el. spotřebič, abyste ověřili, zda je el. zásuvka funkční.
- ▶ UVC lampa nesvítí, pokud vysavač zvednete nad čistěný povrch. Bezpečnostní senzor UVC lampu vypne a po položení na čistěný povrch se UVC lampa automaticky rozsvítí.

Proč můj Raycop najednou přestal pracovat?

- ▶ Vysavač Raycop je chráněn proti přehřátí motoru. Jeho provoz se zastaví v těchto případech:
 - Filtry jsou znečištěné prachem a alergeny, což blokuje cirkulaci vzduchu.
 - Sací otvor je ucpaný.

Vysavač se zastaví z důvodu přehřátí motoru, aby se předešlo zničení výrobku. Odpojte vysavač od el. sítě a vyčistěte prachovou nádobku a cartridge filtr, očistěte sací otvor a zkontrolujte, zda je větrací otvor čistý a není ničím ucpaný.

Proč se snížil sací výkon a vysavač vydává neobvyklý zvuk?

- ▶ Zkontrolujte, zda není ucpaný sací otvor, větrací otvory a zda není špinavý cartridge filtr. Vysypte a vyčistěte prachovou nádobku, cartridge filtr a očistěte sací a větrací otvory.
- ▶ Zkontrolujte, zda není silně znečištěný mikro-alergický filtr, případně jej vyměňte za nový.

Proč se UVC lampa vypnula během používání?

- ▶ Jakmile položíte Raycop zpět na čistěný povrch, UVC lampa se automaticky zapne.
- ▶ Z bezpečnostního hlediska se UVC lampa vypne při zvednutí vysavače nad čistěný povrch.

Další informace

- ▶ Teplý vzduch vycházející z větracích otvorů přes mikro-alergický filtr je v pořádku a bezpečný.
- ▶ Po dobu prvních tří měsíců může být v průběhu úklidu cítit zápach způsobeným použitím nových komponent při výrobě vysavače a není to závada. Pokud je cítit nadměrný zápach způsobený zachycenými nečistotami v mikro filtru, vyměňte okamžitě mikro-alergický filtr za nový.
- ▶ Vysavač se může vypnout při přetížení rotačního kartáče. Zkontrolujte zda je kartáč čistý.
- ▶ Ochranná tuba UVC lampy se v průběhu používání může zbarvit v důsledku sterilizačních účinků UVC lampy a není to závada, ani se tím nezhoršuje účinnost UVC sterilizace.



Zákaznický servis

- Záruční doba na výrobek je 24 měsíců .
- Záruka se nevztahuje na běžné opotřebení a zneužití výrobku.
- Ušchovejte si prosím původní doklad o koupi.

Napájecí kabel

Vysavač Raycop je elektrický přístroj II. bezpečnostní třídy, což znamená, že je vybaven dvojitou izolací pro Vaši ochranu. Není třeba další ochrany.

Pokud je napájecí kabel poškozen, musí být vyměněn autorizovaným servisem za nový.

Originální příslušenství

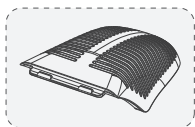

Mikro-alergický filtr

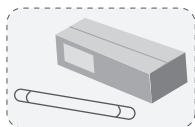

UVC lampa

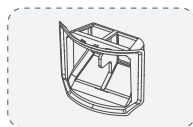

Cartridge filtr

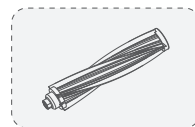

Rotační kartáč

NÁVOD SI USCHOVEJTE PRO DALŠÍ POUŽITÍ

Tento přístroj není určen k používání osobami (včetně dětí) s omezenými fyzickými, smyslovými nebo duševními schopnostmi, nebo nedostatkem zkušeností a znalostí, pokud nebudou pod dohledem, nebo nedostanou-li instrukce týkající se použití přístroje osobou zodpovědnou za jejich bezpečnost.