



SR8730
SR8750

Robotický vysavač uživatelská příručka

Planet
First

100 %
Recycled Paper

Tato příručka je vyrobena ze 100% recyklovaného papíru.

- * Před prací s touto jednotkou si pečlivě prostudujte pokyny.
- * Pouze pro použití v interiérech.

Čeština

imagine the possibilities

Děkujeme za koupi tohoto výrobku Samsung.



roboticky-
vysavac.cz

SAMSUNG

www.roboticky-vysavac.cz

bezpečnostní informace

BEZPEČNOSTNÍ INFORMACE



VÝSTRAHA

- Před prací s přístrojem si důkladně prostudujte tuto příručku a uchovejte ji k nahlédnutí.
- Níže uvedené pokyny k obsluze jsou určeny pro různé modely. Proto se mohou vlastnosti vašeho vysavače mírně odlišovat od vlastností popsaných v této příručce.



VÝSTRAHA

SYMBOLY POUŽITÉ K UPOZORNĚNÍ NEBO VÝSTRAZE

 VÝSTRAHA	Označuje nebezpečí závažného nebo smrtelného zranění.
 UPOZORNĚNÍ	Označuje nebezpečí zranění nebo materiálních škod.

DALŠÍ POUŽITÉ SYMBOLY

 POZNÁMKA	Označuje nebezpečí zranění nebo materiálních škod.
--------------	--

DŮLEŽITÉ BEZPEČNOSTNÍ POKYNY

Při používání elektrického přístroje je potřeba dodržovat základní bezpečnostní opatření, zejména:

PŘED PRVNÍM POUŽITÍM ROBOTICKÉHO VYSAVAČE SI PŘEČTĚTE VEŠKERÉ POKYNY.

Pokud přístroj nepoužíváte nebo pokud se chystáte provádět údržbu, vždy jej odpojte ze sítě.

VÝSTRAHA: pro snížení nebezpečí požáru, poranění elektrickým proudem či úrazu:

OBEČNÉ POKYNY

- Výrobek používejte pouze tak, jak je uvedeno v této příručce.
- Robotický vysavač ani dobíjecí stanici nepoužívejte v případě, že jsou jakýmkoli způsobem poškozeny.
- Pokud vysavač nefunguje tak, jak má, upadl, poškodil se, zůstal venku či spadl do vody, odešlete jej do střediska péče o zákazníky.
- S robotickým vysavačem ani s dobíjecí stanicí nemanipulujte mokřými rukama.
- Výrobek používejte pouze na suché, vnitřní povrchy.
- Tento přístroj není určen k použití dětmi a osobami se sníženými fyzickými, smyslovými nebo duševními schopnostmi nebo s nedostatečnými zkušenostmi a znalostmi, pokud nebudou pod dohledem osoby zodpovědné za jejich bezpečnost nebo pokud nebudou takovouto osobou o používání tohoto přístroje náležitě poučeny.
- Děti musí být pod dohledem, aby bylo zajištěno, že si s přístrojem nebudou hrát.

DOBÍJECÍ STANICE

- Neupravujte polarizovanou zástrčku tak, aby ji bylo možné zapojit do nepolarizované zásuvky či prodlužovacího kabelu.
- Nepoužívejte venku ani na mokřém povrchu.
- Pokud dobíjecí stanici nepoužíváte nebo se chystáte provádět její údržbu, odpojte ji ze sítě.
- K dobíjení používejte pouze dobíjecí stanici dodanou výrobcem.
- Nepoužívejte, pokud jsou kabel nebo zástrčka poškozené.
- Nepřemísťujte ani nenoste za kabel, nepoužívejte kabel jako držadlo, nepřivírejte jej ve dveřích ani jej neutahujte kolem ostrých hran či rohů. Nepokládejte kabel na horký povrch.
- Nepoužívejte prodlužovací kabely nebo zásuvky bez dostatečného přípustného zatížení proudem.
- Neodpojujte ze sítě tahem za kabel. Pokud chcete přístroj odpojit ze sítě, uchopte pevně zástrčku, nikoli kabel.
- Baterie při vysokých teplotách explodují, proto je neničte ani nespalujte.
- Nepokoušejte se dobíjecí stanici otevřít. Opravy by mělo provádět pouze kvalifikované středisko péče o zákazníky.
- Nevystavujte dobíjecí stanici vysokým teplotám a zabraňte jejímu kontaktu s mokřými či vlhkými předměty.

bezpečnostní informace

ROBOTICKÝ VYSAVAČ

- Nesnažte se vysávat tvrdé či ostré předměty, například sklo, hřebíky, šroubky, mince apod.
- Nepoužívejte bez vloženého filtru. Při provádění údržby přístroje nikdy nevkládejte do komory s větráky prsty ani jiné předměty, protože by se přístroj mohl náhodně spustit.
- Nevkládejte do otvorů žádné předměty. V případě, že je některý z otvorů ucpaný, přístroj nepoužívejte. Z otvorů odstraňujte prach, vlasy a chlupy a cokoli, co snižuje proudění vzduchu.
- Nevysávejte toxický materiál (chlórové bělicí prostředky, čpavek, čističe odpadů atd.).
- Nevysávejte žádné předměty, které hoří nebo z kterých se kouří, například cigarety, zápalky či horký popel.
- Nevysávejte žádné hořlavé či vznětlivé kapaliny, například benzín, ani vysavač nepoužívejte v prostorách, kde se tyto kapaliny mohou nacházet.
- Robotický vysavač nepoužívejte v uzavřeném prostoru plném výparů z nátěrů na bázi ropy, ředidel, látek na hubení molů, hořlavého prachu či jiných výbušných nebo toxických výparů.
- Při extrémním používání nebo při extrémních teplotách může dojít k úniku kapaliny z baterie. Pokud se tato kapalina dostane do styku s pokožkou, neprodleně ji omyjte vodou. Pokud se kapalina dostane do očí, vymývejte je proudem čisté vody po dobu alespoň 10 minut. Vyhledejte lékařskou pomoc.

BEZPEČNOSTNÍ INFORMACE

02

- 6 Informace týkající se kontaktu s elektřinou
- 7 Před použitím
- 10 V provozu
- 11 Čištění a údržba

FUNKCE VÝROBKU

13

SESTAVENÍ VYSAVAČE

15

- 15 Součásti
- 16 Názvy částí

OBSLUHA VYSAVAČE

20

- 20 Instalace robotického vysavače
 - 20 Pořadí při instalaci
 - 20 Zapnutí a vypnutí vypínače
 - 21 Instalace dobíjecí stanice
 - 22 Nabíjení
 - 23 O baterii
- 24 Používání robotického vysavače
 - 24 Zahájení/ukončení úklidu
 - 25 Dobíjení
 - 26 Automatický úklid
 - 27 Intenzivní úklid
 - 28 Velký úklid
 - 29 Manuální režim (volitelný)

NÁSTAVCE A FILTRY

30

- 30 Čištění robotického vysavače
 - 30 Zapamatujte si způsoby čištění a údržby.
 - 30 Čištění okénka čidla a kamery
 - 31 Čištění odpadní nádoby a filtrů
- 32 Čištění robotického vysavače
 - 32 Čištění kartáče
 - 34 Čištění postranních otáčivých kartáčů na úklid rohů a lišt
 - 35 Čištění hnacho kolečka

ODSTRAŇOVÁNÍ ZÁVAD

36

- 36 NEŽ ZAVOLÁTE SERVISNÍHO TECHNIKA
- 38 Odstraňování závad podle chybových kódů

SPECIFIKACE VÝROBKU

39

bezpečnostní informace

INFORMACE TÝKAJÍCÍ SE KONTAKTU S ELEKTŘINOU



Přívodní kabel neohýbejte do příliš ostrého úhlu ani na něj nepokládejte těžké předměty, které by jej mohly zničit.

- Může tak vzniknout nebezpečí požáru nebo poranění elektrickým proudem.

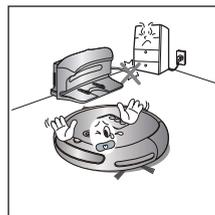

Ujistěte se, že v zástrčce není žádný prach ani voda.

- Jinak může přístroj nesprávně fungovat, popřípadě způsobit poranění elektrickým proudem.

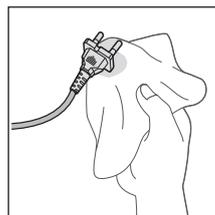

Zástrčku neodpojujte tahem za kabel a nedotýkejte se jí mokřými rukama.

- Může tak vzniknout nebezpečí požáru nebo poranění elektrickým proudem.

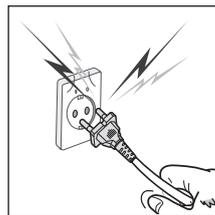

**Nepoužívejte v jedné zásuvce více zástrček.
(Nenechávejte nechráněný kabel na podlaze.)**

- Může tak vzniknout nebezpečí požáru nebo poranění elektrickým proudem.

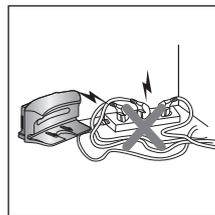

Nepoužívejte poškozený přívodní kabel, zástrčku ani uvolněnou elektrickou zásuvku.

- Může tak vzniknout nebezpečí požáru nebo poranění elektrickým proudem.

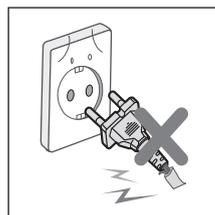

PŘED POUŽITÍM



Před aktivací robotického vysavače se ujistěte, zda jste dovnitř vložili odpadní nádobku.

- Bez odpadní nádoby nebude vysavač fungovat.

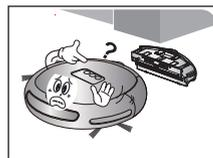

Robotický vysavač nikdy nepoužívejte v lokalitách, kde se nacházejí vznětlivé materiály, například:

- v místech se svíčkami či stolními lampami na podlaze,
- v místech s nehlídaným ohněm (ohněm nebo doutnajícími uhlíky),
- v místech, kde je benzín, destiláty, popelníky s hořícími cigaretami apod.



Robotický vysavač je určen pouze pro domácí použití. Nepoužívejte jej v těchto lokalitách.

- podkroví, sklepy, skladiště, průmyslové budovy, samostatné pokoje vzdálené od hlavní budovy, lokality s vysokou vlhkostí, jako jsou koupelny či umývárny, a úzká a vysoce položená místa, například stoly či police. Při používání na těchto místech může dojít ke značnému poškození (nesprávnému provozu či poruše).



Při úklidu všech místností otevřete všechny dveře.

- Budou-li dveře zavřené, robotický vysavač nebude moci do takové místnosti vjet.
- Ujistěte se však, že jsou zavřeny vchodové dveře, dveře na verandy a do koupelny či do jakékoli jiné místnosti, kde může dojít k pádu robotického vysavače do nižšího patra.



Dlouhé střípce koberců založte pod koberec.

- Nezalozené střípce se mohou zachytit do hnacího kolečka nebo kartáče, takže může dojít ke značnému poškození koberce i samotného přístroje.

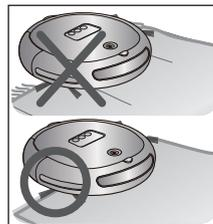

Vysavač nepoužívejte na černé podlaze.

- V takovém případě nemusí vysavač správně fungovat.





UPOZORNĚNÍ

Z uklízeního prostoru nejprve odstraňte malé nebo křehké předměty.

- Před úklidem uklidte všechny předměty.
- Dejte stranou všechny křehké věci, například porcelán, sklo, květináče apod.
- Robotický vysavač neumí rozpoznat mince, prsteny ani jiné cenné předměty, jako jsou šperky.

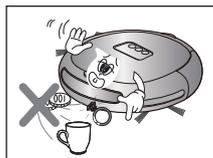

UPOZORNĚNÍ

Před úklidem odstraňte předměty rozptýlené po podlaze.

- Robotický vysavač dokáže rozpoznat překážky na vzdálenost 5 cm.
- Do hnacího kolečka nebo kartáče se mohou zamotat ručníky, rohožky před koupelnou či umyvadly, vchody a komorami, přívodní kabely, ubrusy či pásky. Může tak dojít k pádu předmětů ze stolu.

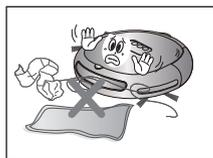

UPOZORNĚNÍ

Před úklidem a při zapnutém režimu plánovaného úklidu nejprve informujte všechny členy rodiny (případně další osoby), aby byli opatrní.

- Robotický vysavač může narazit do dětí a způsobit jejich pád.



UPOZORNĚNÍ

Zabraňte dětem ve šlapání nebo sedání na robotický vysavač.

- Děti mohou upadnout a zranit se, popřípadě může dojít k vážnému poškození výrobku.



UPOZORNĚNÍ

Vypněte vypínač robotického vysavače, pokud s ním zůstává o samotě dítě či domácí zvíře.

- Robotický vysavač může přitahovat jejich pozornost.
- Při zachycení prstů, nohou, šatů či vlasů nebo srsti do otočného kolečka či kartáče může dojít k úrazu.
- Pokud stojí robotickému vysavači v cestě dítě nebo zvíře, může je identifikovat jako překážku a prostor neuklidí.
- Při vypnutí vypínače se přeruší přívod elektrické energie a deaktivují všechny funkce.



UPOZORNĚNÍ

Při instalaci dobíjecí stanice nenechávejte nechráněný přívodní kabel na podlaze.

- Když se robotický vysavač automaticky dobíjí nebo se pohybuje v blízkosti dobíjecí stanice, může se kolem ní přívodní kabel omotat.

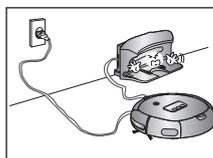

UPOZORNĚNÍ

Přívodní kabel dobíjecí stanice ponechte vždy zapojený do zásuvky.

- I když má robotický vysavač funkci automatického dobíjení, pokud odpojíte přívodní kabel dobíjecí stanice, nemůže se baterie automaticky dobít.

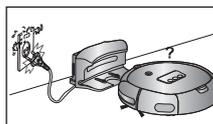



UPOZORNĚNÍ

Dobíjecí stanici instalujte do místa, které je pro robotický vysavač snadno přístupné.

- Instalace dobíjecí stanice do rohu místnosti může vést k nadbytečným pohybům, které mohou narušit proces automatického dobíjení.

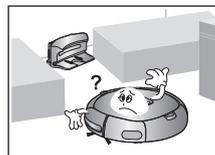

UPOZORNĚNÍ

Předměty před dobíjecí stanicí brání robotickému vysavači v automatickém dobití.

- Vyklidte tento prostor.

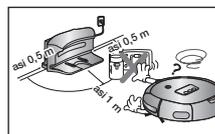

VÝSTRAHA

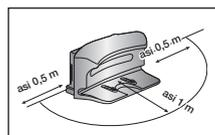
Ve vzdálenosti 0,5 m napravo a nalevo a ve vzdálenosti 1 m od čelní strany by neměly být žádné překážky ani okraje.

VÝSTRAHA

Zabraňte vzniku zkratu, ke kterému může dojít při kontaktu dobíjecích kolíků s kovovými předměty, jako jsou tyčinky, šroubováky apod.

- Může tak dojít k vážnému poškození dobíjecí stanice.

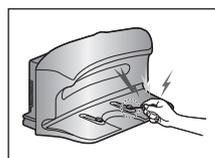

VÝSTRAHA

Ujistěte se, že v dobíjecí stanici není žádná tekutina.

- Jinak může přístroj způsobit požár nebo poranění elektrickým proudem.



VÝSTRAHA

Ujistěte se, že robotický vysavač nevysává vodu, olej či podestýlku, ani přes tyto látky nepřejíždí.

- Mohlo by dojít k vážnému poškození výrobku.
- Tekutiny mohou přes kolečka proniknout dovnitř a způsobit znečištění.



VÝSTRAHA

Nepoužívejte dobíjecí stanici k žádným jiným účelům.

- Jinak může dojít k vážnému poškození dobíjecí stanice nebo ke vzniku požáru.



VÝSTRAHA

Neinstalujte dobíjecí stanici na tmavou podlahu.

- Pokud je podlaha, kde je dobíjecí stanice nainstalována, tmavá, je pro robotický vysavač těžké se k ní vrátit.

V PROVOZU



UPOZORNĚNÍ

Robotický vysavač nelze používat na hustých kobercích.

- Ty mohou způsobit potíže při úklidu.
- Jeho použití může takové koberce poškodit.

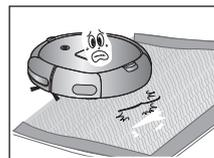

UPOZORNĚNÍ

Nepoužívejte robotický vysavač na stole či jiném vysoko položeném místě.

- Může dojít k náhodnému pádu výrobku a k jeho poškození.



UPOZORNĚNÍ

Při provozu může robotický vysavač narážet do nábytku, například do nohou židlí, stolů, do tenkého a dlouhého nábytku apod.

- Pro rychlejší a účinnější úklid umístěte židle na stůl.

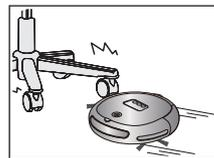

UPOZORNĚNÍ

Na robotický vysavač nepokládejte žádné předměty.

- Může tak dojít k nesprávnému provozu.



UPOZORNĚNÍ

Při úklidu neprodleně odstraňte z přístroje jakékoli velké kusy papíru či igelitových tašek.

- Dlouhodobější používání přístroje s ucpaným sacím kanálem může vést k vážnému poškození výrobku.

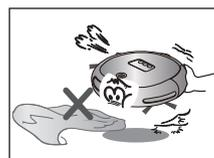

VÝSTRAHA

Pokud z robotického vysavače vychází neobvyklý zvuk, zápach či kouř, okamžitě vypněte vypínač a obraťte se na středisko péče o zákazníky.

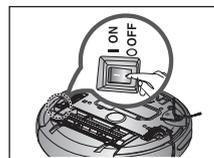



Pokud se robotický vysavač zasekne na prahu, nebude schopen pokračovat v úklidu.

- Robotický vysavač přestane z bezpečnostních důvodů uklízet, jakmile se déle než 5 minut nemůže pohnout.
- Jeho provoz obnovíte vypnutím vypínače, přesunutím vysavače do místa, kde může pokračovat v úklidu, a opětovným zapnutím vypínače.

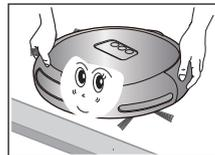

Robotický vysavač zcela neuklidí místa, kam nedosáhne, jako jsou rohy a prostory mezi pohovkami či zdi.

- Tato místa je třeba čas od času uklídit samostatně.

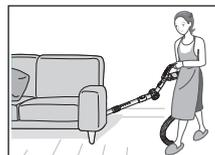

Po úklidu robotickým vysavačem mohou na podlaze zůstat chomáče prachu, jelikož vysavač nemusí vysát chomáče, které vznikají při samotném úklidu.

- V takovém případě utřete prach jiným způsobem.

ČIŠTĚNÍ A ÚDRŽBA



UPOZORNĚNÍ

Při čištění výrobku na jeho povrch nikdy nestříkejte vodu ani jej neotírejte těkavými látkami, jako jsou benzen, ředidlo nebo alkohol.

- Mohlo by dojít k vážnému poškození výrobku.



UPOZORNĚNÍ

Nikdy netlačte silou na nárazník robotického vysavače.

- Pokud se poškodí čidlo proti nárazům, může robotický vysavač narážet do zdí nebo nábytku.



UPOZORNĚNÍ

Přístroj nesmí rozebírat nebo přestavovat nekvalifikovaný servisní technik.

- Může tak dojít k poškození výrobku.



VÝSTRAHA

Z čidla pro identifikaci překážek a čidla proti pádu pravidelně odstraňujte nahromaděné nečistoty.

- Nečistoty nahromaděné kolem čidel mohou způsobit nesprávný provoz čidel.





Při odstraňování cizorodých látek před použitím čisticího kartáče nejprve vypněte vypínač.

- Jinak se může zařízení neočekávaně uvést do provozu a způsobit úraz nebo může dojít k vážnému poškození výrobku.

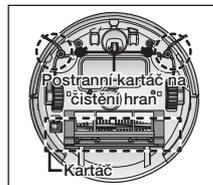

Pokud je přívodní kabel poškozený, nechejte jej vyměnit kvalifikovaným servisním technikem, kterého vám doporučí středisko péče o zákazníky.

- Jinak může přístroj způsobit požár nebo poranění elektrickým proudem.



Před čištěním dobíjecí stanice se ujistěte, že jste přívodní kabel odpojili ze sítě.

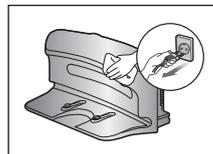

Pokud potřebujete vyměnit baterii, obraťte se na středisko péče o zákazníky společnosti Samsung Electronics.

- Při použití jiných než originálních baterií nebude výrobek provozuschopný.

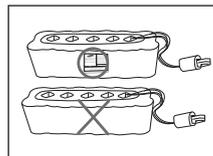

funkce výrobku

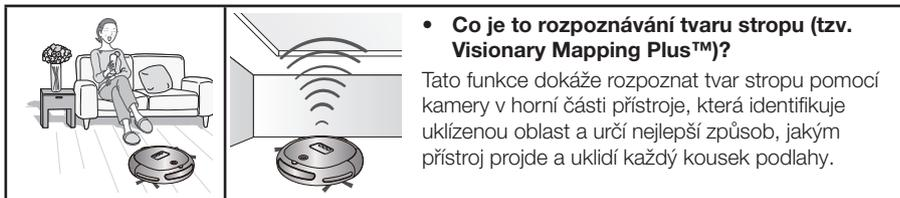

OPATRNÝ ÚKLID KAŽDÉHO KOUTU

Robotický vysavač uklízí prostor sekvenčním způsobem (📊) podle mapy, kterou vymezí funkce rozpoznávání tvaru stropu, proto uklidí i v každém rohu.

RŮZNÉ REŽIMY ÚKLIDU

Nabízíme různé režimy úklidu odpovídající všem potřebám.

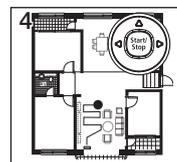
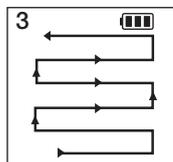
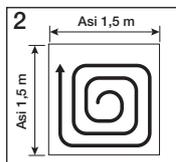
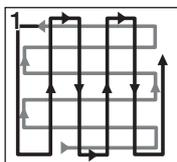

- 1. Režim automatického úklidu:** Automaticky uklidí všechny místnosti.
- 2. Režim intenzivního úklidu:** Intenzivně uklidí vymezenou plochu. Lze jej používat k úklidu drobků z pečiva či sušenek.
- 3. Režim velkého úklidu:** Uklízí, dokud se baterie téměř nevybijí.
- 4. Manuální režim (volitelný):** Podlahu můžete uklízet ručně posunováním tohoto robotického vysavače.

AUTOMATICKÉ NABÍJENÍ

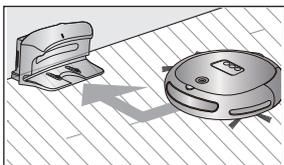

Pokud je baterie vybitá, robotický vysavač se automaticky přesune k dobíjecí stanici, kde se rychle automaticky dobije.

POSTRANNÍ OTÁČIVÝ KARTÁČ NA ÚKLID ROHŮ A LIŠT

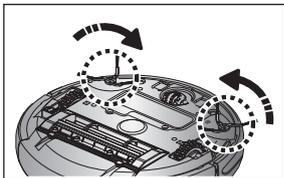

Postranní otáčivý kartáč vysává prach z rohů a lišt.

PŘEJÍŽDĚNÍ PŘES PRAH

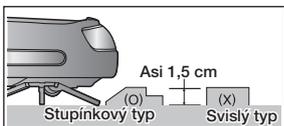

Díky inovativnímu pohybovému systému dokáže robotický vysavač překonat prahy vysoké až 1,5 cm a uklidit tak všechny místnosti. Robotický vysavač nemusí být schopen překonat překážku ve formě 1,5cm dveřního prahu (v závislosti na tvaru prahu).

SYSTÉM PROTI NÁRAZU



Robotický vysavač rozpoznává překážky a vyhýbá se jim ve 2 fázích. Nejprve v 1. fázi 7 čidel pro identifikaci překážek rozpozná překážky, a pokud robotický vysavač přesto narazí do překážky, 2 čidla proti nárazu ztlumí náraz.

BEZPEČNÝ PŘÍSTROJ

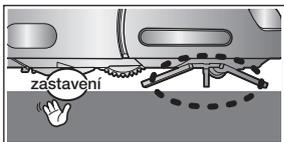

Když robotický vysavač při úklidu zvednete, čidlo okamžitě zastaví automatická hnací kolečka, kartáč, sací motor a postranní otáčivé kartáče.

sestavení vysavače

SOUČÁSTI

■ Vysavač



■ Dobíjecí stanice

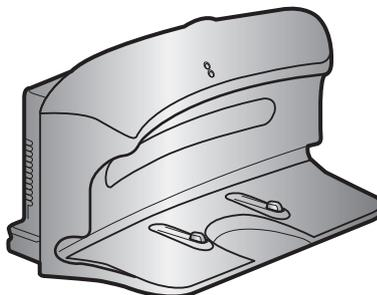

■ Další součásti

		 * Volitelné
Uživatelská příručka	Čistící kartáč	Dálkový ovladač / 2 baterie

NÁZVY ČÁSTÍ

■ Vysavač

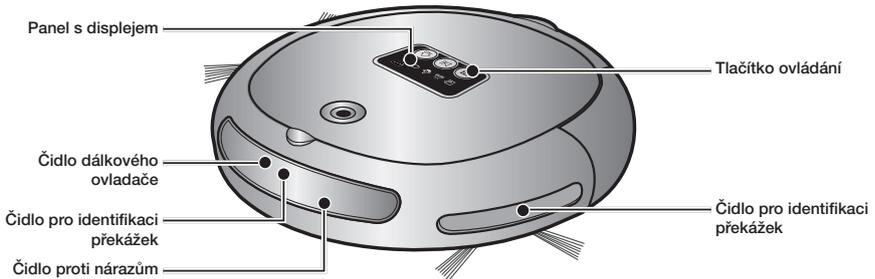

Čelo vysavače

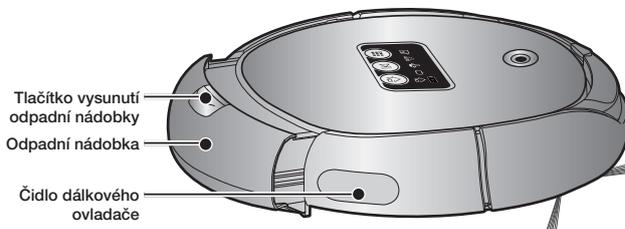

Boční strana

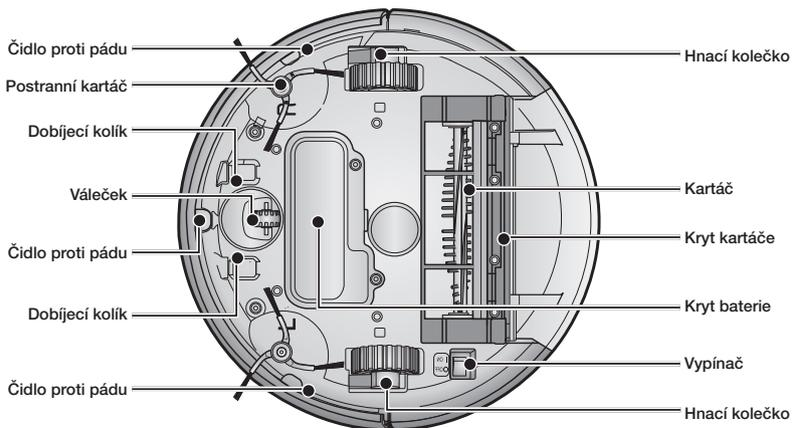

Spodní strana

■ Dobíjecí stanice

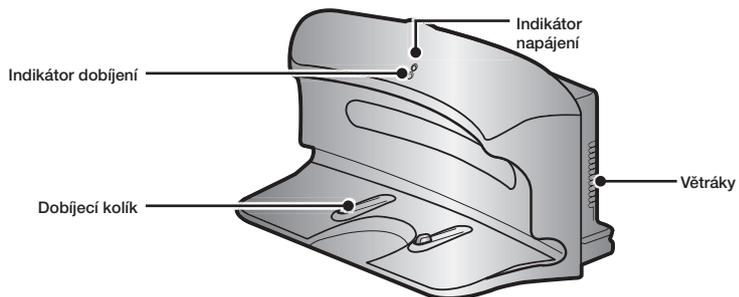

■ Dálkový ovladač (volitelný)

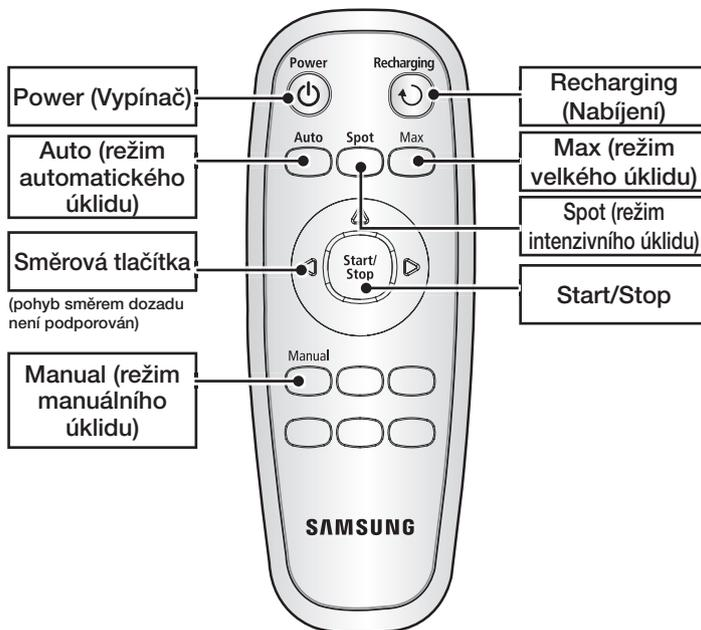

■ Instalace baterií do dálkového ovladače

Při nákupu výrobku neobsahuje dálkový ovladač baterie.

Před použitím vložte baterie (typ AAA).

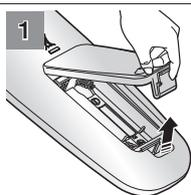

1 Stiskněte zajišťovací úchytku a zvedněte kryt příhrádky na baterie.

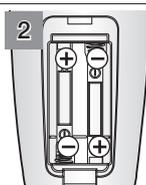

2 Do dálkového ovladače vložte baterie tak, jak to vidíte na obrázku. (Jestliže vložíte baterie nesprávně, nebude dálkový ovladač fungovat.)

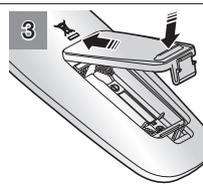

3 Nejprve vložte hrot krytu do zdířky a pak zatlačte druhý konec krytu tak, aby zapadl na místo.

* Specifikace: Baterie typu AAA

■ Panel s displejem

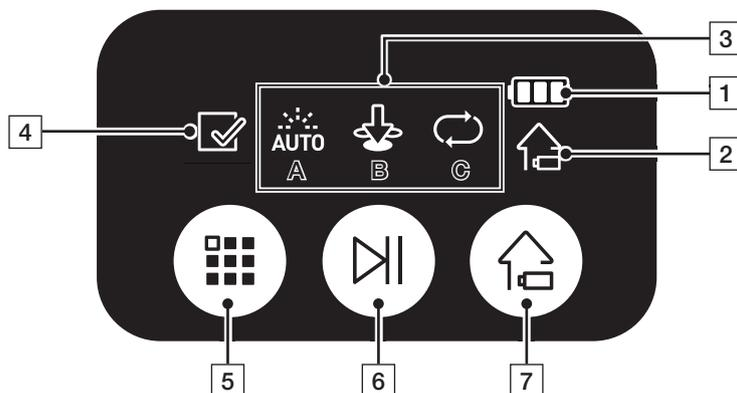

DISPLEJ

1. Indikátor stavu baterie
 - Nabíjení: Zobrazuje postup nabíjení ve 3 krocích.
 - V provozu: Zobrazuje stav baterie. Při provozu se stav baterie snižuje po jednotlivých úrovních od FULL (NABITO).
2. Dobíjení
 - Tato ikona se rozsvítí, jakmile se robotický vysavač vrátí dobít baterii do dobíjecí stanice.
3. Displej režimu úklidu
 - Při stisknutí tlačítka režimu úklidu se zobrazí odpovídající režim úklidu.
 - (A) Automatický režim: Tato ikona se rozsvítí, jakmile zvolíte režim automatického úklidu.
 - (B) Režim intenzivního úklidu: Tato ikona se rozsvítí, jakmile zvolíte režim intenzivního úklidu.
 - (C) Režim velkého úklidu: Tato ikona se rozsvítí, jakmile zvolíte režim velkého úklidu.
4. Kód kontroly
 - Ikona kódu kontroly se rozsvítí, pokud došlo k problémům, které vyžadují vaši pozornost.

TLAČÍTKA

5. **Režim úklidu**
 - Stisknutím vyberete režim úklidu. Jakmile vyberete režim úklidu, stisknutím tlačítka (Ⓜ) zahájíte úklid.
6. **Start/Stop**
 - Stisknutím zahájíte/ukončíte úklid.
7. **Dobíjení**
 - Pokud stisknete toto tlačítko, vrátí se robotický vysavač k nabíjecí stanici za účelem dobít baterie.

obsluha vysavače

INSTALACE ROBOTICKÉHO VYSAVAČE

Pořadí při instalaci

1. Zapnutí a vypnutí vypínače

Před použitím robotického vysavače je nutné zapnout vypínač na spodní straně vysavače.

2. Instalace dobíjecí stanice

Před dobíjením robotického vysavače je nutné nejprve nainstalovat dobíjecí stanici.

Při nákupu výrobku je baterie vybitá, proto je nutné ji před použitím zcela nabít.

3. Nabíjení baterie

Před použitím robotického vysavače musíte nejprve zcela nabít baterii.



Zapnutí a vypnutí vypínače

Před použitím robotického vysavače je nutné zapnout vypínač.

Pokud vypínač vypnete, všechna nastavení se vymažou.

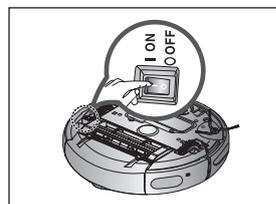

1. Otočte vysavač a zapněte vypínač.

- Jestliže se ikony nerozsvítí, znamená to, že baterie je zcela vybitá. V takovém případě zapněte vypínač a pak zapojte robotický vysavač do dobíjecí stanice.

- Upozorňujeme, že vypnutím vypínače vymažete všechna nastavení.

- Pokud po zapnutí nedojde ke stisknutí žádného tlačítka do přibližně 10 minut, napájení se automaticky vypne kvůli úspoře baterie. V takovém případě stiskněte vypínač napájení nebo , pokud chcete robotický vysavač znovu používat.

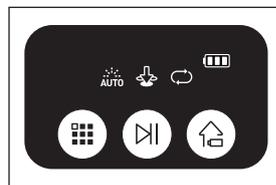

UPOZORNĚNÍ

Jestliže vypnete vypínač, robotický vysavač se nenabije ani v dobíjecí stanici.

Instalace dobíjecí stanice

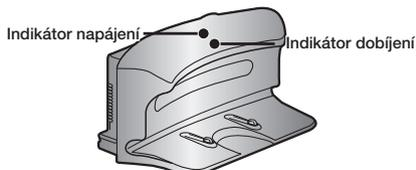

1. Dobíjecí stanici instalujte na rovný povrch.

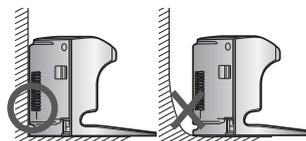

2. Ve vzdálenosti 0,5 m napravo a nalevo a ve vzdálenosti 1 m od čelní strany by neměly být žádné překážky ani okraje.

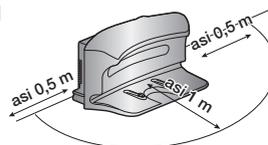

3. Dobíjecí stanici instalujte do místa, které je pro robotický vysavač snadno přístupné.



4. Přívodní kabel veděte podél zdi.

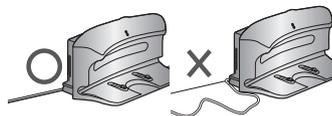

5. V případě dřevěné podlahy nainstalujte dobíjecí stanici ve stejném směru jako dřevní vlákna.

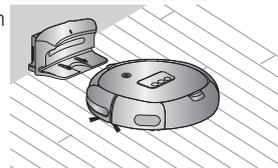

Přívodní kabel dobíjecí stanice ponechte zapojený do zásuvky.

- Pokud se dobíjecí stanice nenapájí, robotický vysavač stanici nenalezne a nemůže se automaticky dobíjet.
- Pokud je robotický vysavač mimo dobíjecí stanici, baterie se automaticky vybíjí.

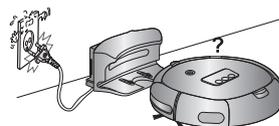

obsluha vysavače

Nabíjení

Při zakoupení výrobku je baterie zcela vybitá. Robotický vysavač je nutné nabít manuálně.



Zapněte vypínač na spodní straně výrobku.

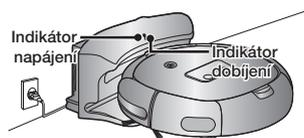

1. Dobíjecí kolíky vysavače a dobíjecí kolíky dobíjecí stanice vyrovnejte a zatlačte vysavač, dokud se z dobíjecí stanice neozve zvuk Recharging Power (Dobíjím).

- Indikátor dobíjení se rozsvítí zeleně.

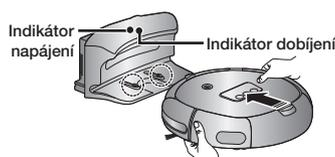

2. Zkontrolujte stav dobíjení robotického vysavače.

- Pokud je vysavač plně nabitý, budou všechny tři pruhy označující úroveň nabití baterie současně blikat.

- Pokud se za 10 sekund po připojení robotického vysavače k dobíjecí stanici na displeji zobrazí následující informace (jak je znázorněno na následujícím obrázku), znamená to, že vypínač je vypnutý. V takovém případě zapněte vypínač na dolní straně vysavače.



- Když při úklidu začne blikat indikátor stavu baterie, robotický vysavač přestane vysávat a automaticky se nabije v dobíjecí stanici.

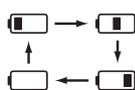

- Pokud se úroveň nabití baterie přesune během provozu vysavače doprava, jak je znázorněno na obrázku, nelze již vysavač ovládat pomocí dálkového ovladače ani tlačítek na vysavači. V takovém případě nabijte baterii pomocí dobíjecí stanice. (V takové chvíli je baterie zcela vybitá.)





POZNÁMKA

- Po nákupu výrobku trvá první úplné nabití baterie asi 120 minut a vysavač pak může uklízet asi 90 minut.
- Při dobíjení baterie, která je přehřátá, se doba dobíjení prodlužuje.
- Pokud dobíjení neprobíhá bezproblémově, zvažte tato opatření. Pokud se robotický vysavač automaticky nenabíjí, zkontrolujte následující:
 - Vypněte a zapněte vypínač na spodní straně robotického vypínače (Reset).
 - Odpojte a znovu zapojte dobíjecí stanici do sítě (Reset).
 - Zkontrolujte, zda nejsou v konektoru dobíjecí stanice nečistoty, a otřete konektor na vysavači i dobíjecí stanici suchým hadříkem.
 - Zkontrolujte, zda nejsou v blízkosti dobíjecí stanice předměty, které silně odrážejí světlo.
- Jakmile robotický vysavač není v dobíjecí stanici, přirozeně se vyběhne.
- Robotický vysavač případně dobijte v dobíjecí stanici. (Pokud odcházíte z domova na delší dobu z důvodu služební cesty, cestování apod., vypněte vypínač robotického vysavače, odpojte dobíjecí stanici ze sítě a přístroje uložte.)

O baterii

- Robotický vysavač je napájen ekologickými nabíjecími bateriemi Nickel Metal Hydride (NiMH), funkce ochrany proti přebíjení navíc zajišťuje jejich dlouhou životnost.
- Při nákupu baterie požádejte předem ve středisku péče o zákazníky, aby vám ukázali symbol originální součástky () a číslo modelu.

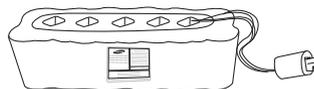

- Tato baterie je vhodná pouze do robotických vysavačů společnosti Samsung. Její použití v jiných přístrojích či pro jiné účely je přísně zakázáno.
 - Baterii nerozebírejte ani neopravujte.
 - Nabíjejte ji v místě s dobrým větráním.
 - Nevystavujte baterii ohni a neohřívejte ji.
 - Ke kladnému (+) ani zápornému (-) pólu baterie nepřipojujte žádné kovové předměty.
 - Uchovávejte ji v interiéru (0 až 40 °C).
 - Než odevzdáte již nepoužívaný výrobek, vyjměte baterie a zlikvidujte je ekologickým způsobem.
 - Nevyhazujte baterie do běžného smíšeného odpadu.
 - Při likvidaci starých baterií dodržujte všechny místní předpisy.
- ✳ Pokud je baterie nefunkční, nerozebírejte ji. Obrátte se na nejbližší středisko péče o zákazníky.
- ✳ Delší doba dobíjení a kratší životnost baterie jsou známkou blížícího se konce používání baterie. S výměnou baterie se obraťte na autorizované středisko péče o zákazníky.

Nabíjecí baterie dodávaná s tímto výrobkem nesmí být vyměňována uživateli. Informace o výměně získáte u svého poskytovatele služeb.

POUŽÍVÁNÍ ROBOTICKÉHO VYSAVAČE

Zahájení/ukončení úklidu

Všechny funkce robotického vysavače můžete zapínat i vypínat.

- Všechny funkce robotického vysavače lze používat, pouze pokud je zapnutý vypínač.
- Pokud je robotický vysavač v provozu, stisknutím tlačítka (⏻) provoz zastavte a vyberte funkci.

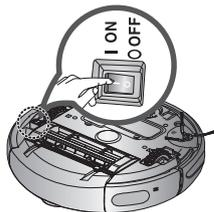

Zapnutí a vypnutí

Zapnutí

- Dálkový ovladač: Stiskněte tlačítko **[Power] (vypínač)**. (Volitelné)
- Vysavač: Stiskněte tlačítko (⏻).
- Ikony režimu úklidu se rozsvítí.

Vypnutí

- Dálkový ovladač: Stiskněte tlačítko **[Power] (vypínač)**. (Volitelné)
- Vysavač: Stiskněte a podržte tlačítko (⏻) po dobu 3 sekund.
- Všechny ikony kromě indikátoru stavu baterie se vypnou.

* Volitelné



Používání
dálkového ovladače

Zahájení/ukončení úklidu

Zahájení úklidu

- Dálkový ovladač: Stiskněte tlačítko Auto (automatický režim), Spot (režim intenzivního úklidu), Max (režim velkého úklidu), Manual (manuální režim). (Volitelné)
- Vysavač: Pomocí tlačítka (⏻) a poté tlačítka (⏻) vyberte režim automatického/intenzivního/velkého úklidu.
- Jakmile se dá robotický vysavač do pohybu, začíná úklid.
- * Stisknutím tlačítka (⏻) bez výběru režimu úklidu se spustí režim automatického úklidu.

Ukončení úklidu

- Úklid ukončíte stisknutím tlačítka (⏻) na dálkovém ovladači nebo vysavači.
- Jakmile se úklid dokončí, robotický vysavač se zastaví.

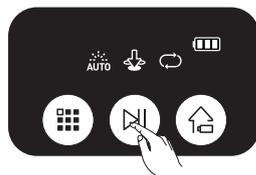

Používání tlačítek
vysavače

Dobíjení

Pomocí tlačítka Recharging (Dobíjení) se může robotický vysavač vrátit do dobíjecí stanice a nabít baterii.

- Pokud je robotický vysavač v provozu, stisknutím tlačítka (☺) provoz zastavte a stiskněte tlačítko Recharging (Dobíjení).

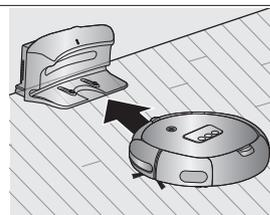

1. Stiskněte tlačítko Recharging (Dobíjení).
 - Ikona (☺) na vysavači se rozsvítí a robotický vysavač se vrátí do dobíjecí stanice.
2. Pokud chcete robotický vysavač, který se vrací do dobíjecí stanice, zastavit, stiskněte tlačítko (☺).
3. Funkci automatického dobíjení vyzkoušíte stisknutím tlačítka Recharging (Dobíjení) ve chvíli, kdy je robotický vysavač ve vzdálenosti do 1,5 m od dobíjecí stanice.

* Volitelné

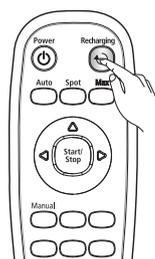

Používání dálkového ovladače

Odstraňování závad při situaci, kdy se robotický vysavač nevrací do dobíjecí stanice

- Zkontrolujte instalaci dobíjecí stanice.
 - Pokud je dobíjecí stanice v místě, kam stanice nedokáže robotický vysavač navést.
 - Pokud je dobíjecí stanice od robotického vysavače vzdálená více než 5 m.
 - Může návrat robotického vysavače do dobíjecí stanice trvat déle.
- V následujících případech dobijte robotický vysavač manuálně.
 - Pokud je dobíjecí stanice nainstalována v rohu.
 - Pokud je baterie zcela vybitá.
 - Pokud robotický vysavač uvízl u překážky (u nábytku atd.)
 - Pokud robotický vysavač nedokáže překonat práh do místa, kde je nainstalovaná dobíjecí stanice.

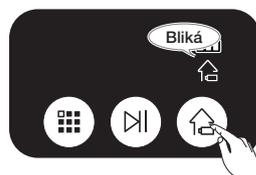

Používání tlačítek vysavače

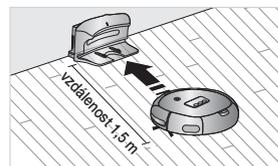

Automatický úklid

Robotický vysavač se pohybuje sám a automaticky uklízí, dokud celý cyklus neskončí.

- Pokud je robotický vysavač před zahájením úklidu v dobíjecí stanici, doba nutná k návratu do dobíjecí stanice je kratší, protože robotický vysavač si při svém pohybu pamatuje svou výchozí pozici.
- Pokud se baterie při úklidu téměř vybijí, robotický vysavač se automaticky vrátí do dobíjecí stanice a začne uklízet až tehdy, jakmile dobjí baterii. (Počet přerušení, po kterých pokračuje v úklidu: jedno)

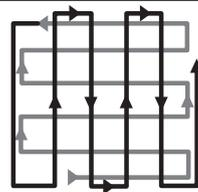

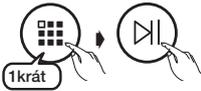
Tlačítko vysavače	Tlačítko dálkového ovladače (volitelné)	Pořadí konfigurace
		1. Nastaví režim.
		2. Zruší režim.



Při úklidu

Informace o funkci pokračování v úklidu

- Pokud robotický vysavač vyhodnotí, že úklid je dokončen, funkce pokračování v úklidu se nespustí.
- Pokud robotický vysavač přemístíte při dobíjení nebo stisknete tlačítko, vyhodnotí úklid jako dokončený a nebude v úklidu pokračovat.

 **POZORNĚNÍ** Při úklidu robotický vysavač nepřemísťujte ani nemačkejte tlačítka. Jinak robotický vysavač vyhodnotí úklid jako hotový a začne uklízet znovu od začátku.

Intenzivní úklid

Můžete pohodlně vyčistit vymezené plochy znečištěné množstvím drobků ze sušenek, prachem apod.

- Přemístěte robotický vysavač do místa, kde chcete provést intenzivní úklid.

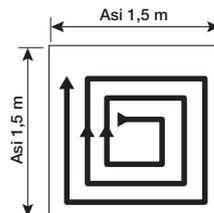

Tlačítko vysavače	Tlačítko dálkového ovladače (volitelné)	Pořadí konfigurace
		1. Nastaví režim.
		2. Zruší režim.

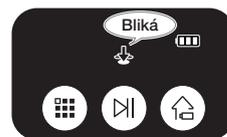

Při úklidu

- V režimu intenzivního úklidu uklízí robotický vysavač plochu o délce a šířce 1,5 m.
- Po ukončení úklidu se robotický vysavač zastaví a přejde do pohotovostního režimu.

POZNÁMKA Pokud je robotický vysavač připojen k dobíjecí stanici, není intenzivní úklid podporován.

Velký úklid

Robotický vysavač se automaticky pohybuje a uklízí, dokud se nevybité baterie a indikátor stavu baterie nezačne zobrazovat nejnižší stupeň nabití.

- Pokud je robotický vysavač před zahájením úklidu v dobíjecí stanici, doba nutná k návratu do dobíjecí stanice je kratší, protože robotický vysavač si při svém pohybu pamatuje svou výchozí pozici.
- Pokud se baterie při úklidu téměř vybité, robotický vysavač se automaticky vrátí do dobíjecí stanice a začne uklízet, až dobije baterii. (Počet přerušení, po kterých pokračuje v úklidu: jedno)

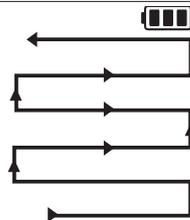

Tlačítko vysavače	Tlačítko dálkového ovladače (volitelné)	Pořadí konfigurace
		1. Nastaví režim.
		2. Zruší režim.



Informace o funkci pokračování v úklidu

- Pokud robotický vysavač vyhodnotí úklid jako hotový, nebude v úklidu pokračovat.
- Pokud robotický vysavač při dobíjení přemístíte nebo stisknete tlačítko, vyhodnotí úklid jako dokončený (nebude v úklidu pokračovat).



Při úklidu robotický vysavač nepřemísťujte ani nemačkejte tlačítka. Jinak robotický vysavač vyhodnotí úklid jako hotový a začne uklízet znovu od začátku.

Manuální režim (volitelný)

Pomocí dálkového ovladače můžete robotickým vysavačem uklidit přímo konkrétní místo.

- Přemístěte robotický vysavač do místa, kde chcete provést manuální úklid.
- Manuálně vysávat lze pouze pomocí dálkového ovladače.

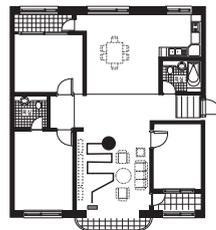

Tlačítko dálkového ovladače (volitelné)	Pořadí konfigurace
<p>Manual</p> 	1. Nastaví režim.
	2. Zruší režim.



POZNÁMKA

- Pokud je robotický vysavač připojen k dobíjecí stanici, není manuální úklid podporován.

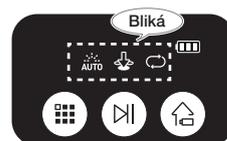

Při úklidu

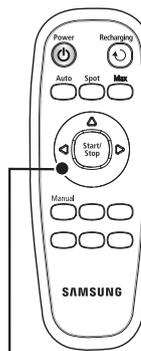

Směrová tlačítka (dopředu, doleva, doprava)
Funkce pohybu dozadu není podporována.

nástavce a filtry

ČIŠTĚNÍ ROBOTICKÉHO VYSAVAČE

Zapamatujte si způsoby čištění a údržby.

- V případě poškození vypínače se obraťte na servisního technika, aby nedošlo k nehodám.
- Nepoužívejte žádné prostředky ani mechanická zařízení, která nejsou od výrobce. Mohlo by tak snadněji dojít k poškození robotického vysavače.

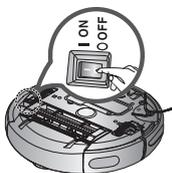

- Před čištěním robotického vysavače vždy vypněte vypínač na dolní straně vysavače. Robotický vysavač se může náhodně spustit a způsobit úraz.



Čištění okénka čidla a kamery

Před čištěním robotického vysavače vždy vypněte vypínač na dolní straně vysavače.

- Na vysavač nikdy nestříkejte vodu, ředidlo, benzen ani podobné látky.

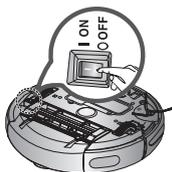

- Okénko čidla a kameru jemně otřete měkkým hadříkem.



Okénko čelního čidla

Okénko čelního čidla a kamera

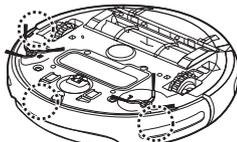

Okénko čidla proti pádu



Okénko zadního čidla

Čištění odpadní nádoby a filtrů

Před čištěním odpadní nádobku vyprázdněte.

- Odpadní nádobku vyjmejte opatrně, aby se z ní nevysypaly žádné nečistoty.
- Odpadní nádobku vyprázdněte v těchto případech.
 1. Když je odpadní nádobka plná.
 2. Když dojde k náhlému snížení sacího výkonu.
 3. Když dojde k náhlému zvýšení hlučnosti.

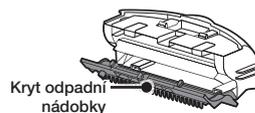

1. Odpadní nádobku vyjmete stisknutím tlačítka pro vysunutí odpadní nádoby (PUSH) a vytažením z vysavače.

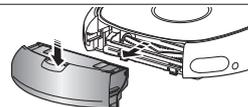

2. Odpadní nádobku vyjmete tažením ve směru šipek na obrázku.

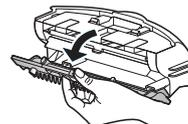

3. Filtr vyjmete tažením ve směru šipek na obrázku.

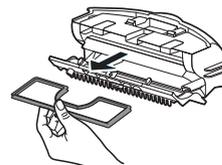

4. Z filtru a odpadní nádoby otřete nečistoty.

✱ Můžete je omýt vodou.



5. Vložte filtr do odpadní nádoby.

- Ujistěte se, že mřížka filtru směřuje dolů. V nesprávném směru jej nelze do nádoby vložit.

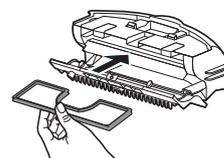

6. Zavřete kryt odpadní nádoby a vložte ji do vysavače.

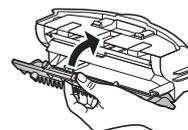

ČIŠTĚNÍ ROBOTICKÉHO VYSAVAČE

Čištění kartáče

Před čištěním robotického vysavače vždy vypněte vypínač na dolní straně vysavače.



- Před čištěním kartáče nejprve vyjměte odpadní nádobku, jinak by se mohly nečistoty vysypat ven.

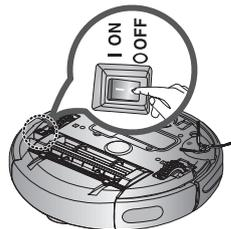

1. Odpadní nádobku vyjměte stisknutím tlačítka pro vysunutí odpadní nádobky (PUSH).

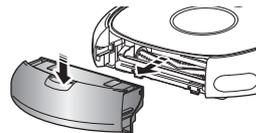

2. Nejprve zkontrolujte přítomnost cizorodých látek, pak zatlačte háček, který drží kryt kartáče, a vyjměte jej.

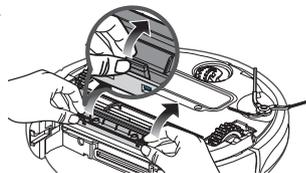

3. Vyjměte kartáč z vysavače.

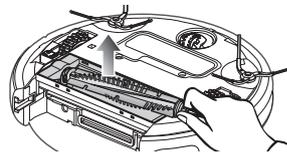

4. Pomocí čistícího kartáčku nebo vysavače odstraňte případné cizorodé látky jako dlouhé vlasy či vlákna omotaná kolem kartáče.



5. Po dokončení čištění nejprve vložte do vysavače stranu kartáče blíže k vypínači a poté druhou stranu.

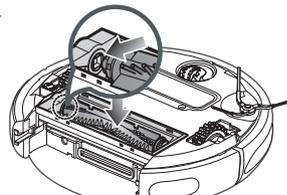

-
6. Tři první štětiny kartáče vložte do horní části krytu a zatlačte na druhý konec, dokud nezapadne na místo.

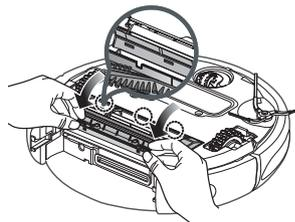

UPOZORNĚNÍ

- Dejte pozor, abyste nevysávali párátko nebo vatové tampóny, aby nedošlo k ucpání robotického vysavače.
- Pokud je odstraňování nečistot složité, obraťte se na středisko péče o zákazníky.
- Kartáč vysává prach z podlahy, proto se kolem něj mohou omotat dlouhá vlákna nebo vlasy. Kartáč pravidelně kontrolujte a čistěte.

Čištění postranních otáčivých kartáčů na úklid rohů a listů

Před čištěním robotického vysavače vždy vypněte vypínač na dolní straně vysavače.

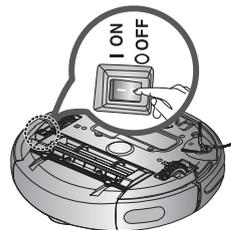

1. Zkontrolujte, zda není postranní otáčivý kartáč ohnutý nebo zda v něm neuvízl cizorodý předmět.

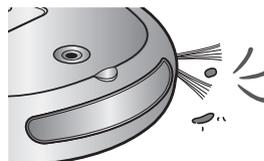

2. Použijte ochranné rukavice a zabalte postranní otáčivý kartáč asi na 10 sekund do hadříku namočeného v horké vodě. Pak kartáč o hadřík otřete.

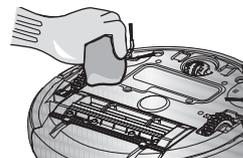

3. Otočte postranní kartáč a opakujte postup uvedený v kroku 2.

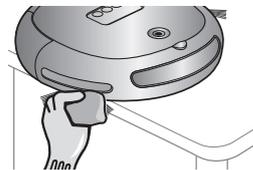

4. Pokud se vlasy nebo vlákna zachytí mezi vysavač a postranní otáčivý kartáč, odšroubujte šroub pomocí křížového šroubováku a nečistoty vyjměte. Při opakovaném připojování kartáče zkontrolujte značku L na postranním kartáči a značku L na vysavači a poté postranní otáčivý kartáč připojte. (Na pravé straně postranního otáčivého kartáče je písmeno R.)

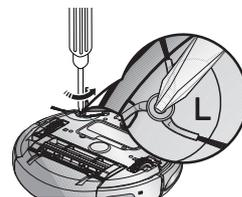

Postranní otáčivý kartáč čistěte často, jelikož se v něm často zachytávají vlasy a jiné nečistoty. Přílišné množství cizorodých těles na postranním otáčivém kartáči jej může zničit.

Čištění hnacího kolečka

Před čištěním robotického vysavače vždy vypněte vypínač na jeho dolní straně.

- Pokud robotický vysavač náhle začne kličkovat, do hnacího kolečka se pravděpodobně dostal cizorodý předmět.

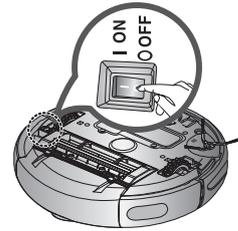

1. Při čištění hnacího kolečka položte na podložku měkký hadřík, otočte vysavač a opatrně jej položte.

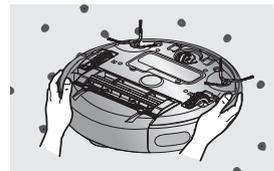

2. Zkontrolujte přítomnost cizorodých předmětů a vyjměte je pomocí špejle nebo tupých kleštiček.

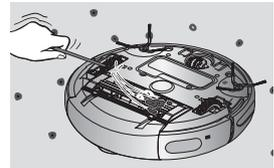

odstraňování závad

NEŽ ZAVOLÁTE SERVISNÍHO TECHNIKA

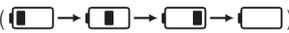
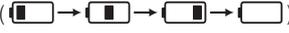
Příznak	Kontrolní seznam	Opatření
Před zahájením úklidu robotický vysavač vůbec nefunguje.	<ul style="list-style-type: none">• Je uvnitř odpadní nádobka?	<ul style="list-style-type: none">• Vložte odpadní nádobku.
	<ul style="list-style-type: none">• Je zapnutý vypínač?	<ul style="list-style-type: none">• Zapněte vypínač.
	<ul style="list-style-type: none">• Je režim úklidu (  ) na panelu s displejem zapnutý?	<ul style="list-style-type: none">• Stiskněte tlačítko (). (Stisknutím a podržením tlačítka () po dobu nejméně 3 sekund jej vypnete.)
	<ul style="list-style-type: none">• Přesunula se úroveň nabití baterie na displeji doprava, jak je znázorněno na obrázku? ()	<ul style="list-style-type: none">• Zvedněte robotický vysavač a ručně jej vložte do dobíjecí stanice, aby se dobil.
Během úklidu se robotický vysavač zastavil. 	<ul style="list-style-type: none">• Přesunula se úroveň nabití baterie na displeji doprava, jak je znázorněno na obrázku? ()	<ul style="list-style-type: none">• Zvedněte robotický vysavač a ručně jej vložte do dobíjecí stanice, aby se dobil.
	<ul style="list-style-type: none">• Nezamotal se robotický vysavač do drátů na podlaze?	<ul style="list-style-type: none">• Vypněte vypínač a odstraňte dráty.
	<ul style="list-style-type: none">• Neuvízl robotický vysavač v mezeři mezi podlahami různých výšek? - Hnací kolečko je ve vzduchu.	<ul style="list-style-type: none">• Vypněte vypínač a přemístěte robotický vysavač na jiné místo úklidu.
	<ul style="list-style-type: none">• Není kolem hnacího kolečka namotaný kapesník (látka)?	<ul style="list-style-type: none">• Vypněte vypínač a odstraňte kapesník (látku).
	<ul style="list-style-type: none">• Neuvízl robotický vysavač na prahu?	<ul style="list-style-type: none">• Vypněte vypínač a přemístěte robotický vysavač na jiné místo úklidu.
	Sací výkon je při úklidu nízký.	<ul style="list-style-type: none">• Zkontrolujte, zda není odpadní nádobka plná.
	<ul style="list-style-type: none">• Zkontrolujte, zda není sací otvor ucpaný cizorodým předmětem.	<ul style="list-style-type: none">• Vypněte vypínač a odstraňte cizorodý předmět ze sacího otvoru.
	<ul style="list-style-type: none">• Zkontrolujte, zda není zanesený filtr.	<ul style="list-style-type: none">• Vyčistěte důkladně filtr.

Příznak	Kontrolní seznam	Opatření
Robotický vysavač nenašel dobíjecí stanici.	• Zkontrolujte, zda je zástrčka dobíjecí stanice zapojená správně do zásuvky.	
	• Pokud je v dosahu přibližně 1 metru od dobíjecí stanice a v dosahu asi 0,5 metru napravo či nalevo od dobíjecí stanice překážka, odstraňte ji.	
	• Pokud jsou na dobíjecím kolíku nečistoty, setřete je suchým hadříkem.	

ODSTRAŇOVÁNÍ ZÁVAD PODLE CHYBOVÝCH KÓDŮ

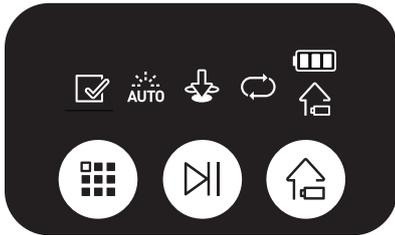

CHYBOVÝ KÓD	PŘÍČINA	ŘEŠENÍ
	<ul style="list-style-type: none"> Robotický vysavač při navigaci uvízl. 	<ul style="list-style-type: none"> Vypněte vypínač ve spodní části a přemístěte robotický vysavač na jiné místo.
	<ul style="list-style-type: none"> V kartáči se zachytil cizorodý předmět (vlákno, papír, hračka atd.). 	<ul style="list-style-type: none"> Vypněte vypínač na spodní straně a odstraňte cizorodý předmět z kartáče.
	<ul style="list-style-type: none"> V levém hnacím kolečku se zachytil cizorodý předmět (vlákno, papír, hračka atd.). 	<ul style="list-style-type: none"> Vypněte vypínač na spodní straně a odstraňte cizorodý předmět z levého hnacího kolečka.
	<ul style="list-style-type: none"> V pravém hnacím kolečku se zachytil cizorodý předmět (vlákno, papír, hračka atd.). 	<ul style="list-style-type: none"> Vypněte vypínač na spodní straně a odstraňte cizorodý předmět z pravého hnacího kolečka.
	<ul style="list-style-type: none"> Zkontrolujte čidlo proti nárazům. 	<ul style="list-style-type: none"> Opatrně vytáhněte uvízlý nárazník ven.
	<ul style="list-style-type: none"> Na okénku čidla pro identifikaci překážek je cizorodý předmět (prach, skvrna atd.). 	<ul style="list-style-type: none"> Vypněte vypínač na spodní straně a jemným hadříkem setřete nečistotu z okének čelního i zadního čidla.
	<ul style="list-style-type: none"> Na okénku čidla proti pádu je cizorodý předmět (prach, skvrna atd.). 	<ul style="list-style-type: none"> Vypněte vypínač na spodní straně a jemným hadříkem setřete nečistotu z okénka čidla proti pádu.
	<ul style="list-style-type: none"> Není vložena odpadní nádobka. 	<ul style="list-style-type: none"> Vložte odpadní nádobku. Při vkládání musíte slyšet, jak zapadne.
	<ul style="list-style-type: none"> Na postranním otáčivém kartáči se zachytil cizorodý předmět (vlákno, látka atd.). 	<ul style="list-style-type: none"> Vypněte vypínač na spodní straně a odstraňte cizorodý předmět z postranního otáčivého kartáče.

* Chybový kód smažete stisknutím tlačítka (Ⓜ) nebo vypnutím vypínače.

specifikace výrobku

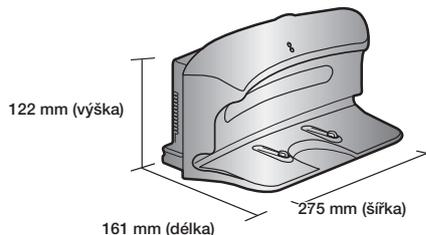
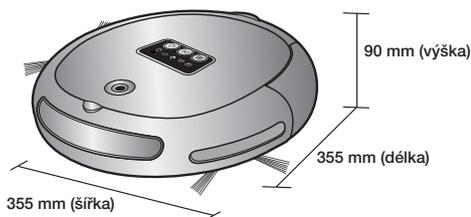

Vysavač

Dobíjecí stanice

Klasifikace	Položka	Detail
Mechanická specifikace	Průměr	355 mm
	Výška	90 mm
	Hmotnost	3,5 kg
Elektrická specifikace	Elektrické napětí	AC 220–240 V~, 50–60 Hz
	Spotřeba dobíjecí stanice	50 W
	Spotřeba vysavače	40 W
	Specifikace baterie	14,4 V / 2 000 mA
Specifikace úklidu	Kapacita odpadní nádoby	Asi 0,6 l
	Typ dobíjení	Automatické/manuální
	Režim úklidu	Auto (automatický režim), Spot (režim intenzivního úklidu), Max (režim velkého úklidu), Manual (manuální režim) (Volitelné)
	Doba dobíjení	Asi 120 minut
	Doba úklidu (tvrdých povrchů)	Asi 90 minut
Způsob úklidu		Rozpoznání tvaru stropu
Typ tlačítka vysavače		Tlačítko

Tento vysavač splňuje následující požadavky:

Směrnice ECD: 2004/108/EEC

Směrnice LVD: 2006/95/EC

