



TESLA

ROBOT **WORLD**



TESLA RoboStar T80 Pro

**Vážený zákazník,
ďakujeme, že ste si vybral TESLA RoboStar T80 Pro.**

Pred použitím robotického vysávača si prosím dôkladne prečítajte pravidlá bezpečného používania a dodržujte všetky bežné bezpečnostné pravidlá.

- **pred použitím si dôkladne prečítajte celý návod na používanie**
- **tento užívateľský návod si uschovajte**
- **dodržujte pravidlá uvedené v tomto návode pre zníženie rizika poškodenia robotického vysávača alebo pre prípad vášho zranenia**

DÔLEŽITÉ BEZPEČNOSTNÉ UPOZORNENIA

Tento prístroj je zložitú elektromechanické zariadenie, venujte prosím pozornosť týmto pokynom:

- Prístroj je určený len na použitie v interiéri pri izbovej teplote.
- Používajte vysávač čo najčastejšie na dosiahnutie maximálneho čistiacieho efektu.
- Pred použitím sa uistite, že je zásobník na prach a filter správne nainštalovaný.
- Na nabíjanie používajte iba príslušenstvo dodávané výrobcom robotického vysávača. Použitie neoriginálneho príslušenstva môže zapríčiniť poškodenie robotického vysávača, zásah elektrickým prúdom alebo požiar.
- Nedotýkajte sa častí, ktoré sú pripojené do elektrickej siete, ak máte mokré ruky.
- Nenechávajte prístroj bez dozoru v prítomnosti detí, nepoužívajte ho v miestosti kde spia malé dieťa.
- Nedovoľte používať robotický vysávač deťom, a to ani za dohľadu dospeléj osoby.
- Používajte iba originálne príslušenstvo, ktoré je určené pre tento model.
- Nesadajte si na robotický vysávač, ani naň nepokladajte iné predmety.
- Nepoužívajte prístroj, ak je poškodený prívodný elektrický kábel.
- Neotvárajte a neopravujte prístroj, vystavujete sa tak nebezpečenstvu poranenia elektrickým prúdom a strate záruky.
- Nepoužívajte prístroj, ak máte mokré ruky alebo nohy.
- Udržujte ho mimo dosahu horľavých a prchavých látok.
- Nepoužívajte ho v blízkosti predmetov naplnených vodou, ktorá by ho mohla poškodiť, napr. pri prevrhnutí nádoby s vodou.
- Neumývajte vysávač vodou
- Nepoužívajte prístroj na mokré alebo vlhké podlahe.
- Zabráňte pôsobeniu sálavého tepla na plastový povrch prístroja.
- Nepoužívajte prístroj v príliš teplom, prašnom alebo vlhkom prostredí.
- Nevysávajte tekutiny, horiace cigarety, črepy a ostré predmety, zápalky a iné horľavé látky, múku, cement, omietku, väčšie kusy papiera, plastové vrecúška alebo iné predmety, ktoré môžu vysávač poškodiť.
- Pri vysávaní môže dôjsť k nabitíu elektrostatickým nábojom, ktorý môže byť pre užívateľa nebezpečný.

- Informujte o používaní vysávača aj spolubývajúcich kvôli zabráneniu zranenia.
- Nepoužívajte robotický vysávač, ak má plný zberný kôš.
- Výrobca a dovozca do Európskej Únie nezodpovedá za škody spôsobené používaním prístroja, napr. za poranenie, opareniny, požiar, zranenie, znehodnotenie ďalších vecí a pod.

OBSAH BALENIA

Pozorne skontrolujte, či ste vybalili všetko dodávané príslušenstvo, odporúčame vám nechať si počas záručnej lehoty originálnu papierovú škatuľu, užívateľský manuál a baliaci materiál.

POPIS

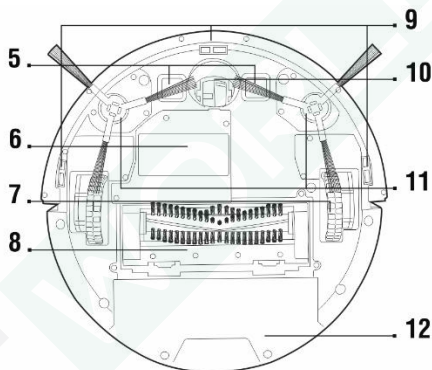
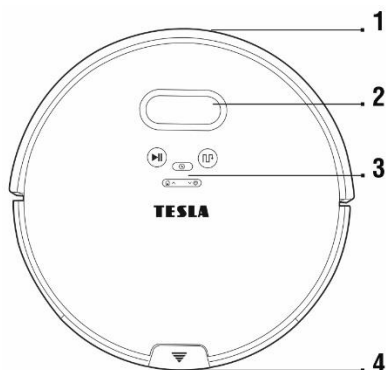

- 1 Predný nárazník
- 2 LCD displej
- 3 Ovládacie tlačidlá
- 4 Tlačidlo pre otvorenie zásobníka
- 5 Nabíjacie konektory
- 6 Kryt batérie

- 7 Ľavé a pravé pojazďové koleso
- 8 Centrálna čistiaca jednotka
- 9 Sensory vzdialenosti
- 10 Stredové koliesko so sensorom vzdialenosti
- 11 Ľavá a pravá čistiaca kefa
- 12 Zásobník na nečistoty/vodu

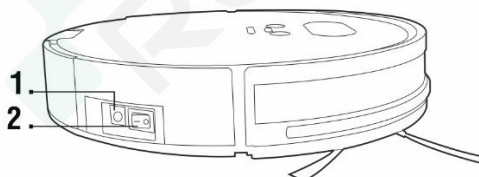

- 1 Napájací konektor

- 2 Vypínacie/zapínacie tlačidlo

Ovládacie tlačidlá na hornom paneli vysávača



- | | | | |
|---|-------------------------|---|---|
| 1 | AUTOmatické upratovanie | 4 | Návrat do nabíjacej základne/Zvýšenie hodnoty |
| 2 | SMART upratovanie | 5 | Kruhové upratovanie/Zníženie hodnoty |
| 3 | Plánované upratovanie | | |

Nádoba na nečistoty

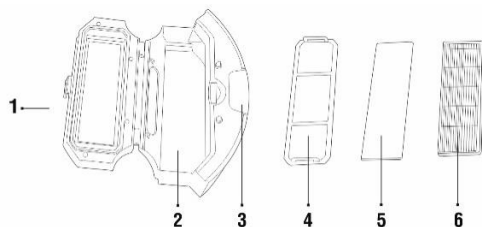

- | | | | |
|---|------------------------------|---|-----------------|
| 1 | Uzáver nádoby | 4 | Primárny filter |
| 2 | Zásobník na nečistoty | 5 | Bavlnený filter |
| 3 | Tlačidlo na otvorenie nádoby | 6 | HEPA filter |

Nádoba na vodu

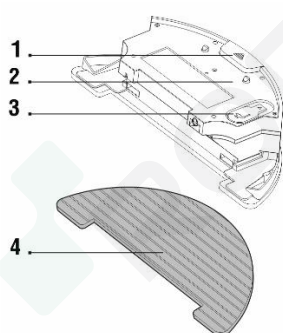

- | | |
|---|---|
| 1 | Tlačidlo pre vybratie nádoby z vysávača |
| 2 | Zásobník na vodu |
| 3 | Gumový uzáver |
| 4 | Mopovacia tkanina |

Diaľkové ovládanie

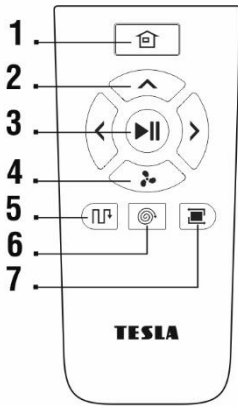

- 1 Návrat do nabíjacej základne
- 2 Smerové tlačidlo pre pohyb prístroja
- 3 Spustenie AUTO upratovania/Zastavenie
- 4 TURBO upratovanie
- 5 SMART upratovanie
- 6 Kruhové upratovanie
- 7 Obvodové upratovanie

Nabíjacia základňa

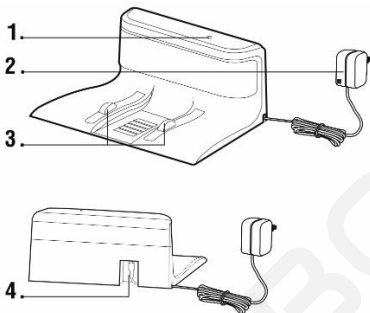

- 1 Indikátor napájania
- 2 230 V napájací zdroj
- 3 Nabíjacie kontakty
- 4 Vstup pre nabíjací konektor

PRVÉ UPRAŤOVANIE

- V miestnostiach odstráňte všetky prekážky, ktoré môžu brániť efektívnemu vysávaniu
- Odstráňte aj predmety, ktoré môžu poškodiť robotický vysávač.
- Koberiec treba pri vytieraní zaistiť tak, aby sa naň vysávač nedostal. Ak je na vysávači nainštalovaný mopovací modul so zásobníkom na vodu, mohlo by dôjsť k prerušeniu vysávania, prípadne nežiaducej premočeniu koberca.
- Priame slnečné svetlo môže spôsobiť zníženú citlivosť infračervených snímačov vysávača, preto mu prosím zabráňte.
- Čierny nábytok nemusí vysávač správne detegovať kvôli fyzikálnej povahe infračervených snímačov. Preto môže dôjsť k slabým nárazom, ktoré budú tlmené predným nárazníkom.

REŽIM UPRAŤOVANIA - AUTOMATICKÝ ÚKLID

PRVÉ SPUSTENIE

1. Ide o najpoužívanejší spôsob upratovania.
2. Vložte batérie do diaľkového ovládania, dbajte na dodržanie správnej polariry.
3. Nasadte čistiace kefy, podľa príslušnej farby.

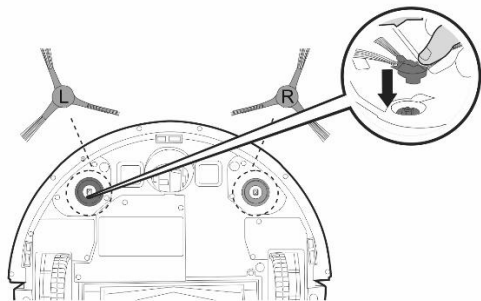

4. Pripojte nabíjajúcu stanicu pomocou 230 V napájacieho adaptéra do elektrickej zásuvky.

Pred prednou stranou nesmú byť žiadne prekážky do vzdialenosti 2 metrov, po bokoch do vzdialenosti 1 metra.

Podmienkou je rovný povrch, odporúčame stanicu prilepiť k stene alebo k podlahe obojstrannou lepiacou páskou, aby sa pevne zafixovala jej poloha. Napájací kábel umiestnite tak, aby sa nezamotal do čistiacich kef. V oblasti nabíjacej základne 15 cm nad zemou nemôže byť umiestnené zrkadlo alebo iné objekty so silným odrazom. Základňa by nemala byť vystavená priamemu slnečnému žiareniu.

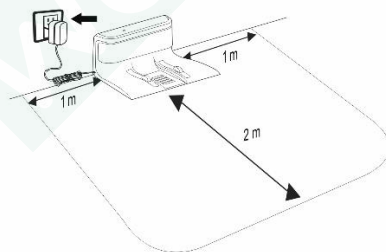

5. Umiestnite vysávač do nabíjacej stanice.
6. Batérie vysávača sa začnú automaticky nabíjať.
7. Úplné nabitie batérií bude signalizované ikonou na LCD displeji (3 dieliky batérie).
8. Pred spustením vysávača pripravte miestnosť tak, aby na podlahe nezostali predmety, ktoré môžu brániť používaniu vysávača (väčšie papiere, káble, nálepky, malé predmety, nevhodne umiestnený koberec apod.).
9. Odsuňte stoličky a ďalšie väčšie predmety, aby vysávač mohol bez problémov dosiahnuť aj na neprístupné miesta.
10. Prepnite Vypínacie/Zapínacie tlačidlo ("2") na strane prístroja do polohy "I".
11. Stlačením tlačidla "1" na vysávači alebo diaľkovom ovládaní tlačidla "3" uvediete prístroj do "Pohotovostného režimu".
12. Pre uvedenie do chodu stlačte na hornej strane prístroja tlačidlo "1" alebo diaľkovom ovládaní tlačidlo "3".

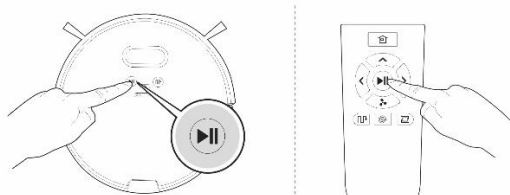

13. Vysávač začne automatický vysávať, pokračuje takmer až do úplného vybitia batérie, potom automaticky vyhľadá nabíjajúcu stanicu a spustí dobíjanie batérie.
14. Na prerušenie/zastavenie vysávača stlačte na hornej strane prístroja tlačidlo "1" alebo diaľkovom ovládaní tlačidlo "3". Po prerušení upratovania a jeho opätovnom spustení môže dôjsť k opakovanému upratovaniu už vyčistenej oblasti.
15. Vysávač sa automaticky prepne do „Pohotovostného režimu“ pri nečinnosti dlhšej než 10 minút.

Poznámka: Režim "AUTO" je symbolizovaný na displeji takto **AU GO**

REŽIM UPRAŤOVANIA: SMART

Prístroj využíva gyroskopické navádzanie pre čo najefektívnejšie vyčistenie podlahy.

Stlačte na hornom paneli pod displejom vysávača tlačidlo "2" alebo diaľkovom ovládaní tlačidlo "5".

Pri aktivácii „SMART“ upratovania by sa mal vysávač vždy nachádzať v nabíjacej stanici.

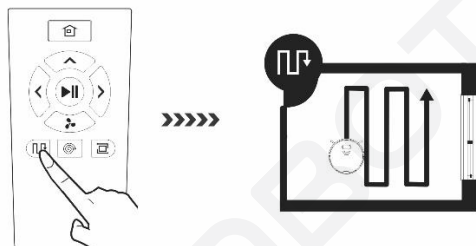

REŽIM UPRAŤOVANIA: TURBO

Po stlačení tlačidla "4" na diaľkovom ovládaní dôjde k zvýšeniu sacej sily, pre hĺbkové čistenie. Jeho aktiváciou zvýšite sací výkon vysávača na maximálny výkon. Na displeji vysávača sa objaví "HI" (vysoký výkon), pre návrat do štandardného režimu vysávača stlačte znova tlačidlo "4" na diaľkovom ovládaní, na displeji sa objaví "LO" (štandardný výkon).

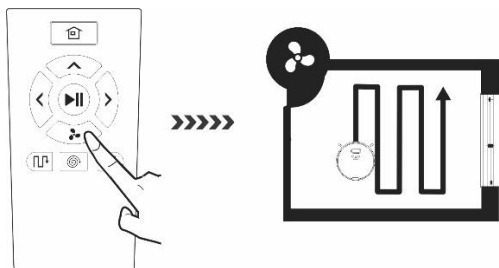

REŽIM UPRAŤOVANIA: KRUHOVÝ

Využíva sa pri väčšom miestnom znečistení podlahy, vysávač začne upratovanie v kruhoch - cieleňé upratovanie. Stlačte na hornej strane prístroja tlačidlo "5" alebo diaľkovom ovládaní tlačidlo "6".

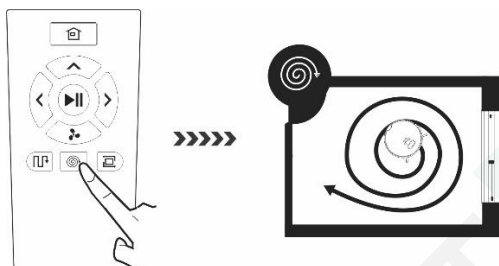

REŽIM UPRAŤOVANIA: OBVODOVÝ

Položte vysávač blízko steny, cca 10 cm, po stlačení tlačidla "7" na diaľkovom ovládaní začne vysávač upratovanie pozdĺž steny.

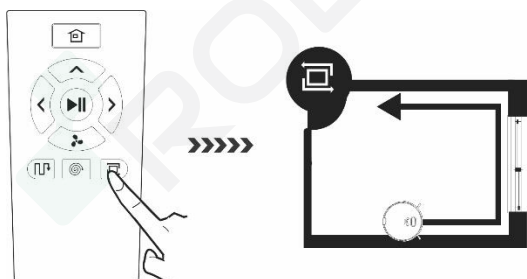

NÁVRAT DO NABÍJACEJ STANICE

Po stlačení tlačidla „1“ na diaľkovom ovládaní alebo tlačidla "4" na vysávači vyhladá vysávač nabíjaciu stanicu a začne sa automaticky nabíjať.

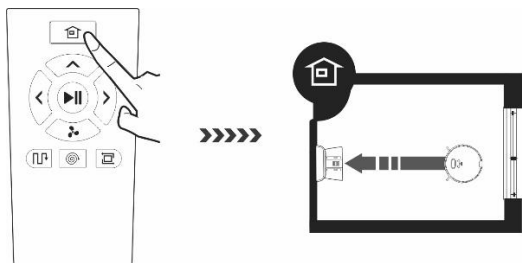

NASTAVENIE ČASU

V pohotovostnom režime stlačte na 2 sekundy stredovej tlačidlo na hornom paneli.



Budete počut pípnutie, displej sa rozblíká a je možné začať meniť časový údaj na displeji.

Pre zvýšenie a zníženie hodnôt stlačte tlačidlá  .

Pre prepnutie medzi nastavovaním hodín, minút, formátu zobrazenia času (12 hod/24 hod) a dňa týždňa stlačte .

Zmena formátu hodín

Zmenu formátu 12/24 vykonáte stlačením tlačidla . Displej zobrazí ON/OFF. Hodnotu OFF použite pre 24 hodinový formát.

Uloženie do pamäte



Pre uloženie nastavených hodnôt stlačte tlačidlo .

PLÁNOVANIE UPRATOVANIA

Pre nastavenie času upratovania stlačte tlačidlo , počujete pípnutie a na displeji sa zobrazí ikona  súčasne s označením dňa týždňa "MON" (pondelok). Stlačte tlačidlá   pre zmenu dňa pre upratovanie.

Označenie dní v týždni:







MON - Pondelok, **TUE** - Utorok, **WED** - Streda, **THU** - Štvrtok,
FRI - Piatok, **SAT** - Sobota, **SUN** - Nedeľa

Stlačte  pre prepnutie medzi nastavením hodín a minút.
Stlačte tlačidlá   pre zmenu hodnôt.

Uloženie do pamäte

Pre uloženie nastavených hodnôt stlačte tlačidlo .

ZRUŠENIE NAPLÁNOVANÉHO UPRATOVANIA

Pre zrušenie naplánovaného upratovania stlačte tlačidlo , zaznie pípnutie, na displeji bude blikať ikona  súčasne s označením dňa týždňa "MON" (pondelok). Stlačte tlačidlá   pre zmenu dňa pre upratovanie. Teraz stlačte tlačidlo  pre vymazanie nastavených hodnôt. Na displeji bude zobrazené "-- : --". Stlačte znova tlačidlo . Na displeji sa zobrazí „-- : --“, potom stlačte znova tlačidlo  pre potvrdenie vymazania.

VYTIERANIE VODOU

Po dokončení upratovania je možné nádobu na nečistoty vymeniť za zásobník na vodu. Ak chcete dosiahnuť čo najlepší výsledok, odporúčame používať túto funkciu v jednej miestnosti a potom sa presunúť s mokrým vytieraním do ďalšej miestnosti.

- Nepoužívajte mokré stieranie na koberci.
- Udržujte v zásobníku na vodu dostatočné množstvo vody pre stieranie.
- Po dokončení vysávania vyberte zásobník na vodu.
- Z bezpečnostných dôvodov nenabíjajte batériu s vloženým zásobníkom na vodu.

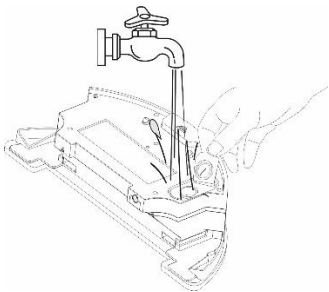

Odklopte plastovú krytku a naberte vodu do plastového zásobníka na vodu. Odporúčame podlahu stierať čistou vodou, čistiaci prostriedok môže spôsobiť napenenie a zhoršiť tak odkvapkávaniu vody na mop prípadne spôsobí šmuhy na podlahe po jej uschnutí.

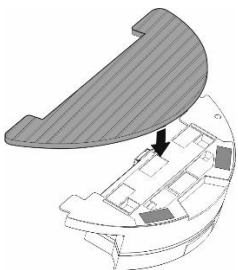

Nainštalujte modrú mopovaciu tkaninu na spodný diel so zásobníkom na vodu. Navlhčíte zľahka vodou mopovaciu tkaninu pre rýchlejšie a plynulejšie stieranie vodou. Pri skladaní mopa z držiaka postupujte opatrne, aby ste rýchlym pohybom nepoškodili suchý zips na držiaku. Ak je mop po upratovaní špinavý, môžete ho opatrne vyprať vo vlažnej vode.

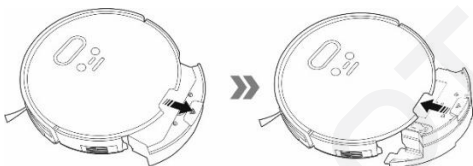

Vyberte z prístroja zásobník na nečistoty a vložte do neho zásobník na vodu.

Stlačte tlačidlo  pre spustenie stierania vodou. V tomto režime je vypnuté vysávanie, pracujú iba bočné čistiace kefy.

Pre reguláciu prietoku vody počas mokrého stierania, stlačte na diaľkovom ovládaní tlačidlo  a na displeji prístroja bude zobrazená nastavená hodnota.

1. Nízka intenzita odkvapkávania vody
2. Stredná intenzita odkvapkávania vody (továrne nastavená hodnota)
3. Vysoká intenzita odkvapkávania vody

Voda odkvapáva automaticky, preto nenechávajte vysávač stáť na mieste bez pohybu alebo so zvyškami vody v zásobníku na vodu, aby ste predišli rozliatiu vody po podlahe.

VYTIERANIE SUCHÝM MOPOM

- Využíva sa na odstránenie jemného prachu a vyleštenie podlahy, použite suchú mopovaciu tkaninu.
- Mop z mikrovlákná na vytieranie nepoužívajte na koberce a nerovné povrchy.

ÚDRŽBA

Zásobník na nečistoty

- Pravidelne vyprázdňujte zásobník na prach. Zaplnenie nádoby na prach výrazne ovplyvňuje sací výkon vysávača a kvalitu upratovania.
- Obsah zásobníka po upratovaní vysypte do koša.
- Pokiaľ použijete vodu k vyčisteniu prachovej nádoby, starostlivo ju potom vysušte pred opätovnou inštaláciou do vysávača.

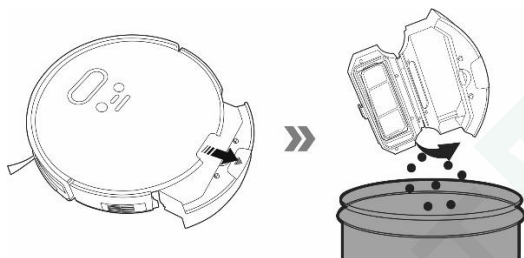

HEPA filter

- Vyčistite filter každých 14 dní poklepaním, prachovým štetcom alebo vysajte klasickým vysávačom
- HEPA filter neumývajte vodou.
- Odporúčame výmenu HEPA filtru každých 6 mesiacov.

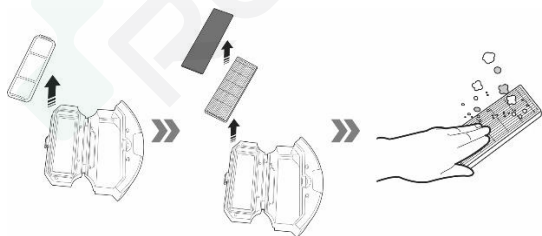

Zásobník na vodu a mopovacia tkanina

- Vyberte zásobník na vodu z vysávača, vylejte zostávajúcu vodu a nechajte ho vyschnúť.
- Opláchnite a vysušte mopovaciu tkaninu.

Hlavná stredová čistiaca kefa a postranné čistiace kefy

Hlavnú stredovú kefu dajte dolu stlačením oboch úchytiakov na kryte kefy. Na odstránenie vlasov zamotaných do hlavnej kefy použijete čistiaci nástroj. Udržujte stredovú čistiacu kefu bez väčšieho množstva vlasov, prachu, bavlny apod.

Dajte dolu postranné kefy pomocou skrutkovača. Utrite postranné kefy suchou handričkou.

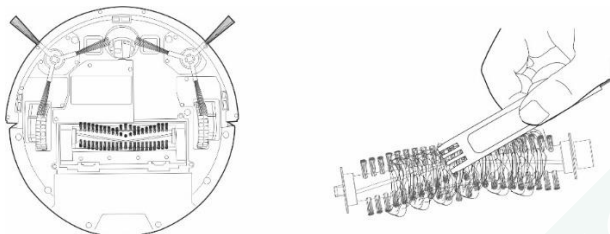

Snímače nárazu a pádu

Udržujte snímače proti pádu zo schodov v čistote.

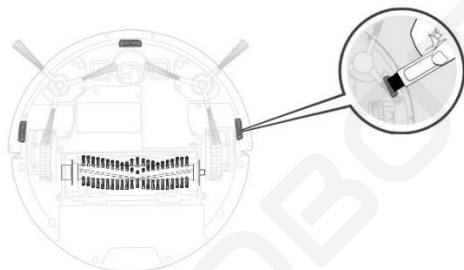

Udržujte stredové vodiace koliesko bez vlasov a prachu. Odstráňte stredové vodiace koliesko z vysávača a vyčistite snímač natočenie kolieska, ktorý sa pod ním nachádza.

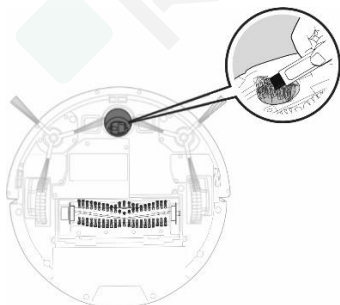

Udržujte v čistote tiež predný nárazník, pod ktorým sú umiestnené snímače pre detekciu predmetov.







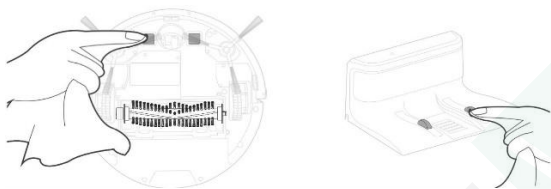

Nabíjacie kontakty a nabíjacia základňa

Raz za mesiac vyčistite kontakty na spodnej strane vysávača a nabíjacej základni mäkkou jemnou látkou.



POPIS CHYBOVÝCH SPRÁV

	Tón	Displej	Príčina	Riešenie
1.	1x pípnutie	E11	Chyba ľavé koliesko	Skontrolujte ľavé koliesko
2.	1x pípnutie	E12	Chyba pravé koliesko	Skontrolujte pravé koliesko
3.	1x pípnutie	E13	Chyba ľavá kefa	Skontrolujte ľavú kefu
4.	1x pípnutie	E14	Chyba pravá kefa	Skontrolujte pravú kefu
5.	1x pípnutie	E15	Chyba stredová kefa	Skontrolujte stredovú kefu
6.	2x pípnutí	E21	Vysávač nie je na podlahe	Skontrolujte umiestnenie a reštartujte vysávač
7.	2x pípnutie	E22	Chyba snímača pádu	Skontrolujte snímač pádu
8.	2x pípnutie	E23	Chyba snímača pre detekciu predmetov	Skontrolujte, že predný nárazník nie je zaseknutý malým predmetom
9.	3x pípnutie	E31	Vysávač uviazol	Skontrolujte umiestnenie a reštartujte vysávač
10.	3x pípnutie	E32	Chyba odsávania	Skontrolujte, že žiadny predmet nebráni nasávaniu a reštartujte vysávač

11.	3x pípnutie	E33 	Chyba zásobníka na vodu	Skontrolujte, že je zásobník na vodu správne vložený do vysávača
12.	3x pípnutie	E41 	Chyba batérie	Vypnite prístroj a skontrolujte pripojenie batérie
13.	4x pípnutie	E42 	Chyba snímača pre detekciu predmetov	Reštartujte vysávač
14.	5x pípnutie	E43 	Chyba gyroskopu	Reštartujte vysávač
15.		LO 	Nízka kapacita batérie	Nabíte batériu vysávača
16.			HEPA filter je zablokovaný	Vyčistite HEPA filter

RIEŠENIE PROBLÉMOV

	Problém	Příčina	Riešenie
1	Batériu vysávača nemožno nabíť.	Vysávač nie je správne zaparkovaný v nabíjacej základni.	Uistite sa, že nabíjacie kontakty sú správne spojené pri zaparkovaní v nabíjacej základni.
		Nabíjacia základňa nie je pripojená k elektrickej sieti a vysávač je zapnutý hlavným vypínačom.	Nabíjacia základňa by mala byť stále pripojená k elektrickej sieti, nevypínajte ju. Vysávač je potom vždy pripravený k ďalšiemu upratovaniu s plne nabitou batériou.
		Batéria je úplne vybitá.	Aktivujte batériu. Umiestnite ručne vysávač do dobíjacieho doku, po 3 minútach ho od doku odpojte. Opakujte 3krát a potom nechajte normálne dobiť batériu.
2	Vysávač uviazol počas upratovania.	Vysávač uviazol v malom priestore, namotal na čistiace kefy voľne ležiace predmety ako napr. napájacie káble, záclonu, koberec apod.	Vysávač sa automaticky snaží uvoľniť, ak toho nie je schopný, upracte prekážku sami prosím.
3	Vysávač preruší upratovanie a predčasne sa vracia do	Slabá batéria, vysávač chce nabíť batériu.	Ak sa zníži stav batérie, prepne sa vysávač automaticky do režimu návratu do dobíjacieho doku a vráti sa do nabíjacej základne.

	nabíjacej základne.	Čas fungovania sa líši v závislosti od povrchu podlahy, komplikovanosti miestnosti a zvolenému režimu upratovania.	Normálny stav, nie je nutné nijako riešiť.
4	Vysávač nespustí upratovanie podľa plánu.	Vysávač je vypnutý alebo je vybitá batéria.	Zapnite vysávač a dobite batériu.
		Neuložili ste plánovaný upratovanie do pamäte vysávača.	Vykonajte znova zadanie času a dňa do pamäte vysávača a uistite sa, že vysávač je naozaj plne nabitý.
		Vysávač je blokovaný.	Vypnite a vyčistite vysávač.
5	Diaľkové ovládanie nepracuje (dosah DO je 5 metrov)	Slabé batérie v diaľkovom ovládaní.	Vymeňte batérie, dbajte na správnu polaritu pri vložení.
		Vysávač nie je zapnutý alebo nemá dostatočne nabitú batériu na spustenie upratovania.	Uistite sa, že je vysávač zapnutý a nabite znova batériu vysávača.
		Infračervené čidlo diaľkového ovládania je znečistené alebo je znečistený snímač infračerveného signálu na vysávači.	Vyčistite diaľkové ovládanie a vysávač.
		Medzi diaľkovým ovládaním a vysávačom dochádza k rušeniu signálu.	Vyhňte sa používaniu v blízkosti iných infračervených zariadení.

V prípade, že sa problém nevyrieši, skontrolujte, či je batéria plne nabitá a potom vypnite a zapnite vysávač hlavným vypínačom.

RESET VYSÁVAČA

V prípade, že sa vysávač chová neštandardne alebo nedá nabiť správne batériu na jej plnú kapacitu, pripojte ho napriamo k 230 V napájaciemu zdroju na dlhšiu dobu, napríklad cez noc. Dôjde k resetu vysávača a uvedeniu vysávača do pôvodných továrenských hodnôt.

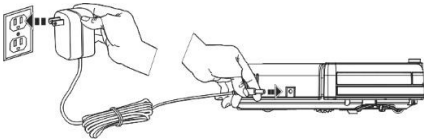

Vypnite vysávač na hlavnom vypínači, aby ste zamedzili jeho prípadnému pohybu. Potom zapojte 230 V napájací adaptér napriamo do vysávača.

BATÉRIA

- V prípade detekcie nízkej kapacity batérie počas upratovania vysávač automaticky vyhľadá nabíjaciu stanicu a spustí nabíjanie.
- Nabíjaciu stanicu nechajte neustále zapnutú do siete, pokiaľ nebude zapnutá, vysávač ju nedokáže nájsť.
- Ak budete robotický vysávač prevážať alebo ho nebudete dlhšiu dobu používať, vypnite ho pomocou hlavného vypínača.
- Pokiaľ prístroj nebudete dlhší čas využívať, vyberte batérie z diaľkového ovládania.
- Pre napájanie vysávača sú použité kvalitné batériové články značky, ktoré nevyžadujú formátovanie.
- Vysávač je vybavený špeciálnou ochranou, ktorá po nabití prestane dodávať energiu a zabráni tak prebíjaniu batérie, batéria preto nevyžaduje častú výmenu.

Záruka NEPLATÍ pri:

- použitím prístroja na iné účely
- nedodržaní „Dôležitých bezpečnostných pokynov“ uvedených v užívateľskom manuáli
- elektromechanickom alebo mechanickom poškodení spôsobenom nevhodným používaním
- škode spôsobenej prírodnými živlami, ako sú oheň, voda, statická elektrina, prepätie atď.
- škode spôsobenej neoprávnenou opravou
- nečitateľnom sériovom čísle prístroja
- batérii, ak po viac než 6 mesiacoch používania nedrží svoju pôvodnú kapacitu (záruka na kapacitu batérie je 6 mesiacov)