

# **Xiaomi Mi Robot Vacuum Mop Pro**

## **Návod na obsluhu**

# Bezpečnostné informácie

## Obmedzenie použitia

- Tento spotrebič nie je určený na použitie osobami (vrátane detí) so zníženými fyzickými, zmyslovými alebo mentálnymi schopnosťami alebo s nedostatkom skúseností a znalostí, ibaže by im bol poskytnutý dohľad alebo poučenie o používaní spotrebiča osobou zodpovednou za ich bezpečnosť.
- Majte deti pod dohľadom, aby ste zabezpečili, že sa so zariadením nebudú hrať.
- Čistenie a údržbu nesmú vykonávať deti bez dozoru (EÚ).
- Nástroj na čistenie kief udržiajte mimo dosahu detí.
- Vlasy, voľné oblečenie, prsty a všetky ostatné časti tela udržiajte mimo dosahu otvorov a pohyblivých častí.
- Nepoužívajte tento prístroj k upratovaniu horľavých látok.
- Nedvíhajte prístroj za kryt laserového radaru.
- Pred čistením alebo údržbou sa uistite, že je prístroj vypnutý a nabíjacej stanice odpojená.
- Tento prístroj je určený len na použitie v domácnosti. Nepoužívajte ho vonku (ako napríklad na balkóna), na iných povrchoch ako je podlaha (napríklad na pohovke) ani v komerčnom či priemyselnom prostredí.
- Nepoužívajte tento prístroj v oblastiach vyvýšených nad okolitý terén (Napríklad v otvorenom poschodí, na balkóne či nábytku), pokiaľ nie je nainštalovaná ochranná bariéra.
- Nepoužívajte prístroj pri teplotách vyšších ako 40°C alebo pod 0°C, ani na podlahách pokrytých tekutinou či lepkavými látkami.
- Pred použitím prístroja zdvihnite všetky káble zo zeme, aby ste zabránili ich namotaniu a odtiahnutiu.
- Odstráňte z podlahy voľne položené alebo krehké predmety (napríklad vázy či plastové tašky), aby ste zabránili zablokovaniu prístroje či poškodeniu predmetov po náraze.
- Na prístroj neumiestňujte deti, domáce zvieratá ani iné predmety, bez ohľadu na to, či sa práve pohybuje alebo nie.
- Nepoužívajte tento prístroj na čistenie kobercov.
- Nepoužívajte tento prístroj k upratovaniu ostrých či tvrdých predmetov, ako sú stavebné materiály, sklo alebo kĺnce.

- Nestriekajte do prístroja žiadne tekutiny (pred vložením nádoby sa uistite, či je úplne suchá).
- Neobracajte tento prístroj nikdy hore nohami (kryt laserového radaru by sa nikdy nemal dotknúť zeme).
- Tento produkt používajte len podľa pokynov v užívateľskej príručke alebo v príručke pre rýchly štart. Užívatelia sú zodpovední za akékoľvek straty alebo škody vzniknuté nesprávnym použitím tohto produktu.

Spoločnosť Foshan Viomi Electrical Technology Co., Ltd. týmto vyhlasuje, že rádiové zariadenia typu STYTJ02YM sú v súlade so smernicou 2014/53/EÚ. Úplné znenie vyhlásenia ES o zhode je k dispozícii na tejto internetovej adrese: <http://www.mi.com/global/service/support/declaration.html>

## Batérie a nabíjanie

- Nepoužívajte batérie, nabíjačky ani nabíjacie stanice tretích strán. Používajte iba s napájací jednotkou <BLJ24W200120P-V>.
- Pri vyberaní batérie musí byť prístroj odpojený od elektriny.
- Tento prístroj obsahuje batérie, ktoré môžu vymieňať iba kvalifikovanej osoby.
- Neumiestňujte nabíjaci stanicu do blízkosti tepelných zdrojov, napr. Na kúrenie.
- Žiadnu časť prístroja neutierajte mokrou handričkou alebo tekutinou.
- Ak dôjde k poškodeniu prírodného kábla, musí byť vymenený výrobcom, určeným servisom alebo kvalifikovanou osobou, aby sa predišlo nebezpečenstvu.
- Nezabavujte sa starých batérií nesprávne. Pred likvidáciou prístroja sa uistite, že je prístroj odpojený a batéria je vybratá a zlikvidovaná ekologicky bezpečným spôsobom.
- Pri preprave pokiaľ možno používajte pôvodné balenie a uistite sa, že je zariadenie vypnuté.
- Pokiaľ prístroj nebudete dlhšiu dobu používať, plne ho nabite, potom vypnite a skladujte na chladnom a suchom mieste. Nabite prístroj aspoň raz za mesiac, aby nedošlo k prílišnému vybitiu batérie.

Laserový radar tohto produktu spĺňa normu IEC 60825-1:2014 pre bezpečnosť laserových produktov triedy 1 a nevyvoláva laserové žiarenie nebezpečné pre ľudské telo.

## Prehľad produktu

### Prístroj a zoznam príslušenstva

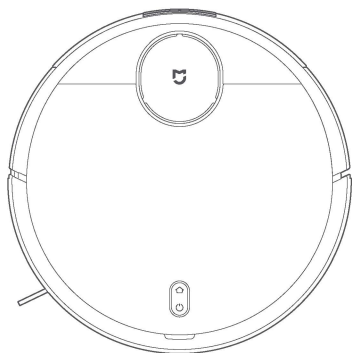

Prístroj

### Príslušenstvo prístroje

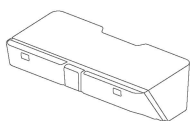

Nádobka na prach  
(pre režim upratovania)

Čistiaca štetec



Hlavná kefa

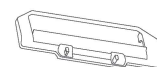

Kryt hlavnej kefy

### Obsah balenia príslušenstva

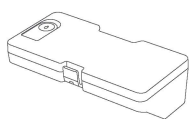

2v1 nádobka na prach  
so zásobníkom na vodu  
(Pre režimy vysávanie a  
vytíranie)

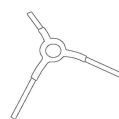

Bočná kefa (x2)



Nabíjacia stanica



Napájací adaptér

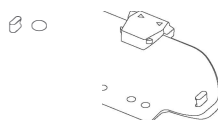

Držiak mopu



Mokrý mop

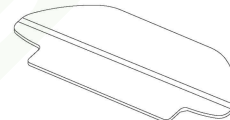

Vlhký mop



Užívateľská príručka

Poznámka: Ilustrácie produktu, príslušenstvo a používateľského rozhrania v užívateľskej príručke slúžia len pre referenčné účely. Aktuálny produkt a funkcie sa môžu líšiť v dôsledku vylepšenia produktu.

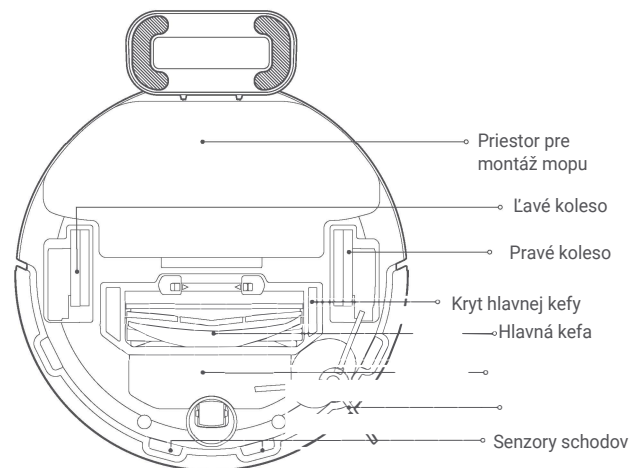
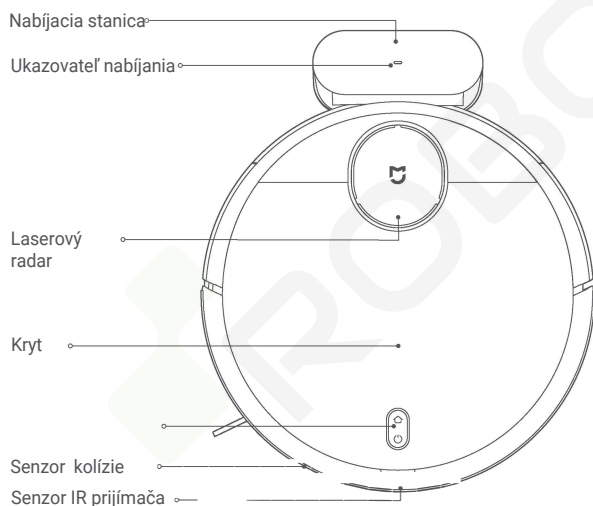

### Nabíjacia stanica

Stlačením pošlite prístroj späť do nabíjacej stanice.

### Napájanie/Tlačidlo upratovania

Stlačením zahájite či prerušíte upratovanie. Stlačte a držte po dobu 3 sekúnd pre zapnutie či vypnutie prístroja.

### Ukazovateľ stavu

Pomaly blikajúca žltá	Návrat do nabíjacej stanice na dobitie / Nízky stav batérie	Blikajúce biela	Wi-Fi nie je pripojená
Pulzujúca žltá	Nabíjanie	Pomaly blikajúce biela	Čakanie na konfiguráciu siete
Blikajúca červená	Chyba	Pulzujúca biela	Zapínanie / Aktualizácia firmware
Biela	Zapnuté / Normálny stav / Plne nabité / Wi-Fi pripojená		

## Inštalácia

1. Zapojte nabíjajúcu stanicu do zásuvky.

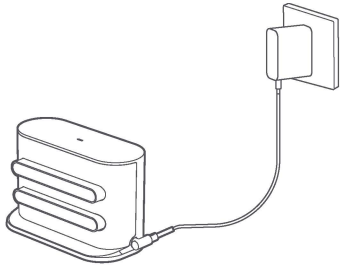

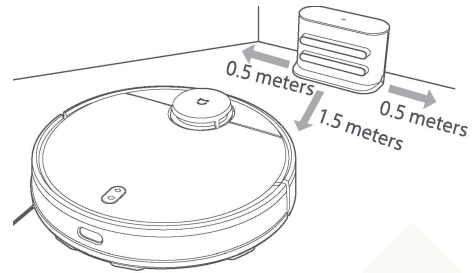

3. Umiestnite nabíjajúcu stanicu k stene na rovnú zem.

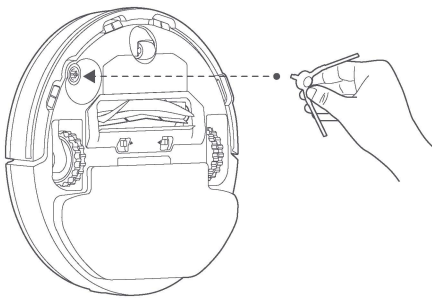

2. Nainštalujte bočnú kefu do ľavého horného rohu prístroja, ako je znázornené na obrázku. V balení nájdete ešte jeden, náhradný kefu. Ten nie je potrebné nikam inštalovať.



4. Pokiaľ prístroj používate prvýkrát, stlačte a držte tlačidlo  Po dobu 3 sekúnd, aby ste prístroj zapli. Akonáhle sa ukazovateľ rozsvieti, umiestnite prístroj ručne na nabíjajúcej stanici, aby sa nabíjal. Pri upratovaní potom stačí len stlačiť tlačidlo  a prístroj sa automaticky sám vráti do nabíjajúcej stanice, aby sa dobil.

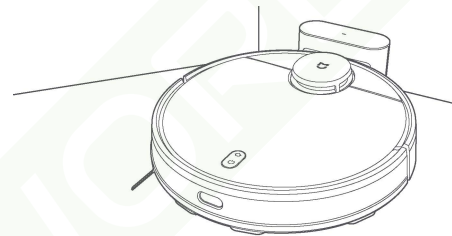

Biela: Zapnuté / Normálny stav / Plne nabité / Wi-Fi pripojená  
Pulzujúce žltá: Nabíjanie  
Blikajúca červená: chyba

### Inštalácia príslušenstva pre požadovaný režim

**Režim upratovania:** Nainštalujte nádobku na prach alebo 2v1 nádobku na prach so zásobníkom vody.

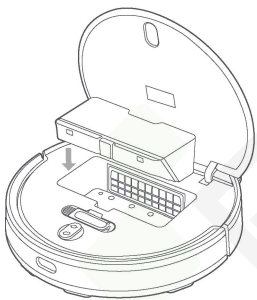

1. Otvorte kryt prístroja a vložte nádobku na prach alebo 2v1 nádobku na prach so zásobníkom vody, kým nezapadne na miesto, ako je znázornené na obrázku.

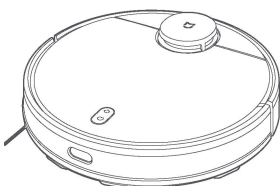

2. Zapnite prístroj, môžete zahájiť upratovanie.

**Režim vysávania a vytierania:** Nainštalujte 2v1 nádobku na prach so zásobníkom vody, držiak mopa a mop.

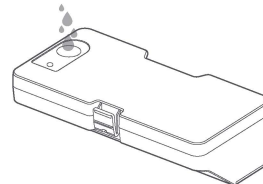

1. Otvorte viečko zásobníka vody, naplňte ho a viečko opäť zavrite.

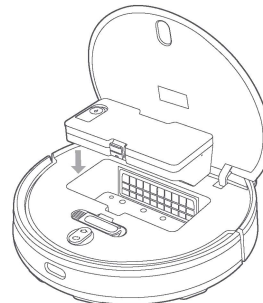

2. Nainštalujte 2v1 nádobku na prach so zásobníkom vody do prístroja, kým nezapadne na miesto.

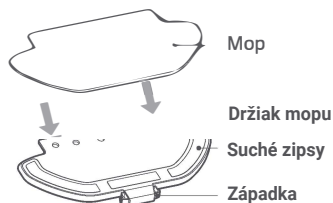

3. Pripevnite mop k držiaku a pevne pritlačte suché zipsy.

## Návod na použitie

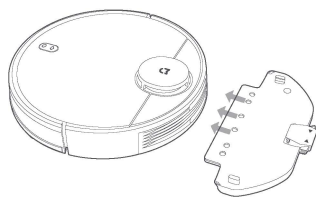

4. Stlačte západky a vložte držiak mopu vodorovne do spodnej časti prístroja, ako je znázornené na obrázku.

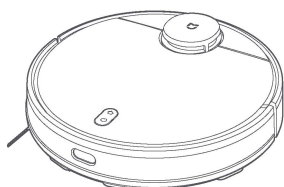

5. Zapnite prístroj. Teraz je pripravený na vysávanie a vytieranie.

### Opatrenie:

1. Neumiestňujte nabíjaciu stanicu do miest s priamym slnečným svetlom.
2. Uistite sa, že je po oboch stranách nabíjacej stanice 0,5 metra voľného miesta a aspoň 1,5 metra voľného miesta pred ňou.
3. Ak sa prístroj nie je schopný z dôvodu nízkeho stavu batérie sám vrátiť do nabíjacej stanice, umiestnite ho tam ručne, aby sa dobil.
4. Prístroj sa automaticky zapne, keď je umiestnený do nabíjacej stanice.
5. Prístroj nemôže byť vypnutý, ak sa nachádza v nabíjacej stanici.
6. Ak sa prístroj nabíja alebo ho nepoužívate, odstráňte zásobník a držiak mopu.
7. Použite virtuálnu stenu alebo nastavte obmedzenie oblastiam s kobercami, aby ste zabránili zaseknutiu prístroja na koberci.
8. Pravidelne čistite nádobku na prach, aby ste zabránili hromadeniu nečistôt. Zabráňte tak zníženie výkonu prístroja.
9. V režime upratovania môže prístroj používať ktorúkoľvek z dodaných nádobiek.

### Režim spánku

Prístroj automaticky prejde do režimu spánku po 5 minútach nečinnosti. Ak ho chcete prebudiť, stlačte ľubovoľné tlačidlo alebo použite aplikáciu.

- Prístroj do režimu spánku neprejde, ak sa nachádza v nabíjacej stanici.
- Prístroj sa automaticky vypne po 12 hodinách v režime spánku.

### Chybový stav

Ak počas prevádzky nastane chyba prístroja, ukazovateľ napájania sa rozblíka červeno a budete počuť hlasové upozornenia. Riešenie nájdete v časti "Riešenie problémov".

Prístroj po 5 minútach od výskytu chyby automaticky prejde do režimu spánku, pokiaľ nebude vykonaná žiadna akcia.

### Pridanie vody alebo čistenie mopu počas upratovania

Pokud potrebujete během úklidu pridať do prístroja viac vody alebo chcete vyčistiť mop, stisknete jakékoli tlačítko k pozastavení prístroja a pak vyjměte zásobník vody. Po přidání vody nebo vyčištění mopu vraťte zásobník i s mopem do prístroja a stiskem tlačítka  znova spustíte upratovanie.

### Preferencie upratovania



V aplikácii Mi Home / Xiaomi Home sú k dispozícii štyri sacej režimy: Tichý, Štandardné, Strednej a Turbo. Východiskovým režimom je štandardný.

### Režim Nerušiť

V režime Nerušiť prístroj nebude pokračovať v prerušenom upratovaní, nezačne naplánované upratovanie a nebude prehrávať hlasová upozornenia. Režim Nerušiť je v predvolenom nastavení povolený, pomocou aplikácie ho možno zakázať.

### Zapnutie a vypnutie

Keď sa prístroj nachádza v nabíjacej základni, automaticky sa zapne a nie je možné ho vypnúť.

Pre manuálne zapnutie prístroja stlačte a podržte tlačidlo  až sa rozsvieti ukazovateľ. Keď sa prístroj nachádza v pohotovostnom režime, stlačením a podržaním tlačidla  ho vypnete.



### Upratovanie

Zapnite prístroj a stlačte . Podľa nainštalovaného príslušenstva začne prístroj automaticky vysávať alebo vytieriť.

### Nabíjanie

Zapnite prístroj a stlačením tlačidla  ho pošlite do nabíjacej stanice, aby sa dobil. Keď prístroj dokončí upratovanie, automaticky sa vráti do nabíjacej stanice a ukazovateľ bude blikať žltou. Ak mu dôjde batérie počas upratovania, preruší ho a automaticky sa vráti do nabíjacej stanice, aby sa dobil. Akonáhle sa plne dobije, vráti sa k upratovaniu tam, kde skončil. Ak sa prístroj vypne z dôvodu vybitých batérií, vložte ho do nabíjacej stanice ručne a uistite sa, že nabíjacie kontakty dobre priliehajú.

### Pozastavenie

Počas upratovania použite k pozastaveniu akejkoľvek tlačidlo. Stlačením tlačidla  upratovanie znova spustíte. Stlačením tlačidla  upratovanie ukončí a prístroj sa vráti späť do nabíjacej stanice.

### Obnovenie upratovania

Prístroj je vybavený funkciou obnovenie upratovania. Ak prístroj začne dochádzať batérie počas upratovania, automaticky sa vráti do nabíjacej stanice, aby sa dobil. Akonáhle bude prístroj plne nabitý, bude pokračovať v upratovaní tam, kde ho prerušil. Pokiaľ bude upratovanie manuálne prerušené počas nabíjania, prístroj v upratovaní nebude pokračovať.

### Oblasť upratovania

Pomocou aplikácie môžete nastaviť oblasti upratovania, v ktorých následne prístroj upratovanie vykoná.

### Lokálne upratovanie

Pomocou aplikácie môžete určiť oblasť na mape, do ktorej sa prístroj automaticky premiestni a vyčistí štvorcovú oblasť s rozmermi 2x2 metre.

### Plánované upratovanie

Pomocou aplikácie môžete nastaviť časy upratovania. Prístroj automaticky začne upratovanie v daný čas a po dokončení upratovania sa vráti späť do nabíjacej stanice.

Poznámky: Prístroj nevykoná naplánované upratovanie, ak je zapnutý režim Nerušiť.

### Virtuálna stena / Zakázané oblasti

Pomocou aplikácie môžete nastaviť virtuálne steny a zakázané oblasti, aby ste prístroju zabránili v upratovaní oblastí, kde si to neželáte.

### Inteligentné mapovanie

Pomocou aplikácie môžete povoliť inteligentné mapovanie. To prístroj umožní automaticky aktualizovať svoju mapu po dokončení upratovania a nabíjania.

## Pripojenie k aplikácii Mi Home / Xiaomi Home

Tento prístroj funguje s aplikáciou Mi Home / Xiaomi Home \*. Ovládajte svoj prístroj a spolupracujte s ním a ďalšími šikovnými zariadeniami, pomocou tejto aplikácie.



Naskenujte si QR kód, stiahnite a nainštalujte si aplikáciu. Ak už máte aplikáciu nainštalovanú, budete presmerovaní na stránku nastavení pripojenia. Prípadne môžete aplikáciu vyhľadať ručne, stiahnuť ju a nainštalovať.

Otvorte aplikáciu, kliknite na "+" v pravom hornom rohu a nasledujte pokyny na pripojenie zariadení.

\* Táto aplikácia je v Európe označovaná ako Xiao Home (s výnimkou Ruska). Názov aplikácie zobrazovaný na vašom zariadení by mal byť považovaný za východiskový.

Poznámka: Verzia aplikácie mohla byť aktualizovaná. Postupujte podľa pokynov v aktuálnej verzii aplikácie.

## Reset Wi-Fi

Pri zmene routeru alebo hesla k Wi-Fi, bude potrebné resetovať pripojenie prístroja k Wi-Fi. Zapnite prístroj a súčasne stlačte a držte tlačidlá

a po dobu 3 sekúnd, kým nebudete počuť "Waiting for the network configuration" ("Čakanie na konfiguráciu siete"). Akonáhle je pripojenie k Wi-Fi úspešne resetované, môžete prístroj znovu pripojiť.

Poznámka: Podporované sú iba 2.4 GHz siete Wi-Fi.

## Obnovení továrňního nastavení

Stlačte a držte tlačidlo po dobu 5 sekúnd. Až budete počuť hlas hovoriaci "Factory settings will be restored" ("Výrobné nastavenie bude obnovené"),

opäť stlačte a držte tlačidlo po dobu 5 sekúnd, až budete počuť "Restoring factory settings" ("Obnovovanie továrenského nastavenia"). Po úspešnom obnovení nastavení budú všetky používateľské dáta vymazané a budete počuť "Factory settings restored successfully" ("Výrobné nastavenie úspešne obnovené").

## Starostlivosť a údržba

### Nádobka na prach



1. Otvorte kryt prístroja, vyberte nádobku na prach a potom otvorte veko, ako je znázornené na obrázku.



2. Vyprázdňte obsah nádobky na prach.

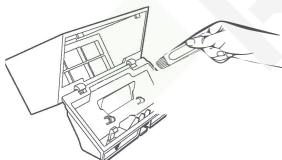

3. Vyčistite nádobku na prach pomocou priloženého istiaceho štetca.

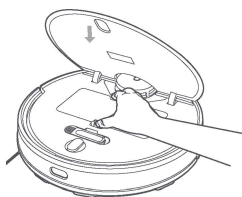

4. Znovu vložte nádobku do prístroja, kým nezapadne na miesto a zatvorte veko prístroja.

### 2v1 Nádobka na prach so zásobníkom vody

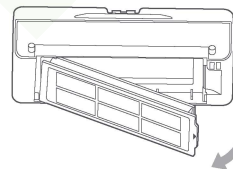

1. Otvorte veko prístroja, vyberte 2v1 nádobku na prach so zásobníkom vody a vyberte filter, ako je znázornené na obrázku.

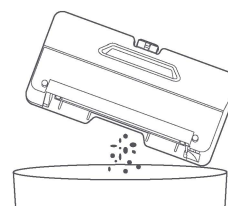

2. Vyprázdňte obsah nádobky na prach. Vyistite nádobku pomocou priloženého istiaceho štetca, potom vložte späť filter.

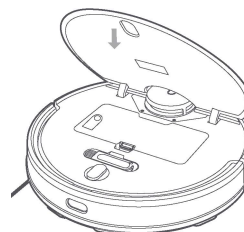

3. Vložte 2v1 nádobku na prach so zásobníkom na vodu späť do prístroja, kým nezapadne na miesto. Potom zatvorte veko prístroja.

## Filter

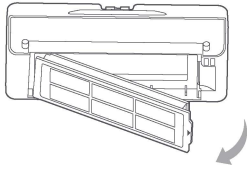

Ak chcete vyčistiť filtre v nádobkách, vyberte ich podľa obrázku.

- Po prepláchnutí filtrov vodou sa uistite, že sú úplne suché, než ich vložíte späť do nádobiek.
- Odporúčame filtre pravidelne čistiť pomocou priloženého štetca, aby sa zabránilo ich upchatiu.
- Odporúčame meniť filtre každých 3 až 6 mesiacov.

## Hlavná kefa

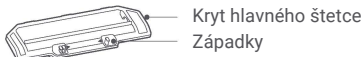

Kryt hlavného štetce  
Západky

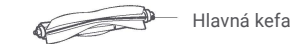

Hlavná kefa

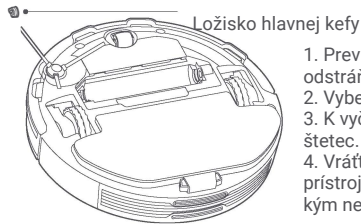

Ložisko hlavnej kefy

1. Prevráťte prístroj a stlačením západiek odstráňte kryt hlavnej kefy.
2. Vyberte hlavnú kefu a jeho ložisko.
3. K vyčisteniu kefy použite čistiace štetec.
4. Vráťte kefa, vrátane ložiska, späť do prístroja a priložte kryt hlavného štetce, kým nezapadne na miesto.

Poznámka: Pre optimálnu účinnosť čistenia sa odporúča meniť hlavnú kefu každých 6 až 12 mesiacov.

## Bočná kefa

Pravidelne odnímajte a čistite bočnú kefu.

Pre optimálnu účinnosť čistenia sa odporúča bočná kefa vymieňať každých 3 až 6 mesiacov.

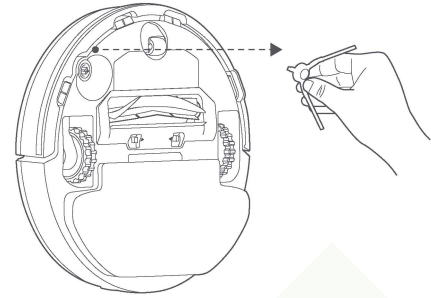

## Senzory schodov

Uistite senzory schodov mäkkou handričkou každé 3 mesiace.

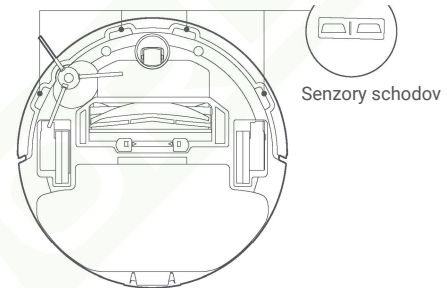

Senzory schodov

## Často kladené otázky

Problém	Možná príčina
Prístroj sa nezapne	<ol style="list-style-type: none"> <li>1. Úroveň nabitia batérie je príliš nízka. Prístroj nabite a skúste to znova.</li> <li>2. Teplota okolia je príliš nízka (menej ako 0°C) alebo príliš vysoká (viac ako 40°C)</li> </ol>
Prístroj nezačne upratovanie	Úroveň nabitia batérie je príliš nízka. Prístroj nabite a skúste to znova.
Prístroj sa nevracia do nabíjacej stanice	<ol style="list-style-type: none"> <li>1. Okolo nabíjacej stanice je príliš veľa prekážok. Umiestnite nabíjaciu stanicu na otvorenejšie miesto.</li> <li>2. Prístroj je príliš ďaleko od nabíjacej stanice. Presuňte ho bližšie k nabíjacej stanici a skúste to znova.</li> </ol>
Prístroj nefunguje správne	Vypnite prístroj a znova ho zapnite.
Prístroj vydáva zvláštne zvuky	V hlavnom či bočným kefami alebo v niektorom z kôl môže byť zachytený cudzí predmet. Vypnite prístroj a odstráňte ich.
Prístroj neupratuje efektívne a zostáva za ním prach	<ol style="list-style-type: none"> <li>1. Nádobka na prach je plná, vyprázdňte ju.</li> <li>2. Filter je zablokovaný, vyčistite ho.</li> <li>3. V hlavnom kefami je cudzí predmet. Vyčistite ho.</li> </ol>
Prístroj sa nemôže pripojiť k Wi-Fi	<ol style="list-style-type: none"> <li>1. Signál Wi-Fi je slabý. Uistite sa, že je prístroj v mieste s dobrým pokrytím Wi-Fi.</li> <li>2. S pripojením Wi-Fi nie je nič v poriadku. Resetujte Wi-Fi, stiahnite si najnovšiu verziu aplikácie a skúste sa pripojiť znova.</li> </ol>

Problém	Možná príčina
Prístroj nepokračuje v upratovaní	<ol style="list-style-type: none"> <li>1. Uistite sa, že sa prístroj nenachádza v režime Nerušit, čo by mu bránilo v pokračovaní v upratovaní.</li> <li>2. Prístroj nebude pokračovať v upratovaní, ak bol nabíjaný ručne alebo bol na nabíjacej stanici manuálne umiestnený.</li> </ol>
Prístroj sa po premiestnení nevracia do nabíjacej stanice	Premiestnenie prístroja môže spôsobiť, že sa prístroj musí znova zorientovať priestorom. Ak je prístroj príliš ďaleko od nabíjacej stanice, nemusí byť schopný sa sám automaticky vrátiť. V takom prípade je nutné ho premiestniť do nabíjacej stanice ručne.
Prístroj sa nenabíja	Uistite sa, že okolo nabíjacej stanice je dostatok voľného priestoru a že jej nabíjacie kontakty sú bez prachu a iných nečistôt.
Prístroj nevykonáva plánované upratovanie	Uistite sa, že je prístroj pripojený k sieti, inak sa nemôže synchronizovať s aplikáciou a vykonať plánované upratovanie.
Prístroj je stále offline	Uistite sa, že je prístroj pripojený k sieti a je stále v dosahu Wi-Fi.
Prístroj nemožno v aplikácii spojiť s "viomi-vacuum-v7 miapXXXX"	Uistite sa, že nabíjacia stanica a prístroj sú v dosahu Wi-Fi a majú dobrý signál. Postupujte podľa pokynov v užívateľskej príručke, obnovte pripojenie Wi-Fi a prístroj znova spárujte.

## Riešenie problémov

Chyba	Riešenie
Error 1: Make sure that the laser distance sensor is not obstructed.	Odstráňte všetky cudzie predmety, ktoré môžu blokovat alebo brániť laserovému senzoru vzdialenosti, prípadne presuňte prístroj inam a skúste ho znova aktivovať.
Error 2: Wipe the cliff sensor clean, move the vacuum-mop to a new location, and reactivate it.	Časť prístroja nie je na zemi. Premiestnite prístroj a znova ho aktivujte. Sensory schodov sú znečistené, očistite ich.
Error 3: Strong magnetic field detected. Reactivate the vacuum-mop away from any virtual walls.	Prístroj môže byť príliš blízko virtuálnej steny. Premiestnite ho inam a znova ho aktivujte.
Error 4: Clear the collision sensor of any foreign objects.	Senzor kolízie môže byť zaseknutý. Niekoľkokrát naňho jemne poklepte, aby ste uvoľnili cudzie predmety. Ak nič nevypadne, presuňte prístroj na iné miesto a znova ho aktivujte.
Error 5: Vacuum-mop is operating at an abnormal temperature.	Prevádzková teplota prístroja je príliš vysoká alebo nízka. Počkajte, až sa teplota normalizuje a skúste to znova.
Error 6: Charging error. Try cleaning the charging contacts.	Utrite nabíjacie kontakty na nabíjacej základni aj na prístroji suchou handričkou.
Error 7: Place the vacuum-mop on level ground and reactivate it.	Prístroj je pri spustení naklonený. Presuňte ho na rovnú plochu a znova ho aktivujte. Môžete tiež resetovať náklon prístroja v aplikácii a potom ho znova aktivovať.

Chyba	Riešenie
Error 8: Reinstall the dust compartment and filter.	Uistite sa, že sú nádoba na prach i filter správne nainštalované. Ak chyba pretrváva, skúste filter vymeniť.
Error 9: Move the vacuum-mop to a new location and reactivate it.	Kolesko sa pravdepodobne nedotýka zeme. Premiestnite prístroj a znova ho aktivujte.
Error 10: Clear any obstacles around the vacuum-mop.	Prístroj sa zrejme zachytil alebo zasekol. Odstráňte všetky prekážky okolo neho.
Error 11: Make sure the water reservoir is installed properly.	Uistite sa, že je správne nainštalovaný zásobník na vodu alebo 2v1 nádoba na prach so zásobníkom na vodu.
Error 12: Make sure the mop is installed properly.	Uistite sa, že sú držiak mopu a mop správne nainštalované.
Error 13: Unable to return to the charging dock.	Umiestnite prístroj do nabíjacej stanice.
Error 14: Low battery. Please recharge.	Umiestnite prístroj do nabíjacej stanice a po nabití ho opäť aktivujte.
Error 15: Remove the mop.	Odstráňte mop a držiak mopu a potom prístroj opäť aktivujte.

## Špecifikácie

### Prístroj

Názov	Mi Robot Vacuum-Mop P (Smart Vacuum)
Model	STYTJ02YM
Rozmery	φ 350 × 94.5 mm
Menovité vstupné napätie	20 V $\equiv$
Menovitý vstupný prúd	1.2 A
Menovitý výkon	33 W
Kapacita batérie	3200 mAh
Napätie batérie	14.8 V $\equiv$
Čistá váha	3.6 kg
Bezdrôtová konektivita	Wi-Fi IEEE 802.11b/g/n 2.4 GHz

### Nabíjacia stanica

Model	STYTJ02YM
Menovité výstupné napätie	20 V $\equiv$
Menovitý výstupný prúd	1.2 A
Rozmery	152 × 74.6 × 99.5 mm

### Napájací adaptér

Model	BLJ24W200120P-V
Vstup	100–240 V~, 50/60 Hz, 0.6 A
Výstup	20 V $\equiv$ 1200 mA

## Elektrická schéma

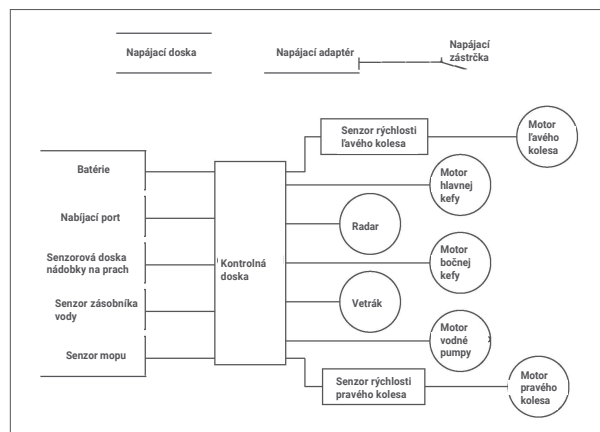

## WEEE informácie

Všetky výrobky nesúce tento symbol sú odpadové elektrické a elektronické zariadenia (OEEZ ako v smernici 2012/19/EÚ), ktorá by nemala miešať s netriedeným domácim odpadom. Namiesto toho by ste mali chrániť ľudské zdravie a životné prostredie tým, že odovzdáte svoje odpadové zariadenia na určené zberné miesto pre recykláciu odpadu z elektrických a elektronických zariadení, menovaných vládou alebo miestnymi orgánmi. Správna likvidácia a recyklácia pomôže zabrániť možným negatívnym dopadom na životné prostredie a ľudské zdravie. Ďalšie informácie o umiestnení a podmienkach týchto zberných miest získate od inštaláčnej technika alebo miestnych úradov.