



Roborock

Roborock robotický vysávač S7 MaxV+

Používateľský manuál

OBSAH

BEZPEČNOSTNÉ POKYNY	3
PREHLAD SPOTREBIČA	4
INŠTALÁCIA	5
POKYNY PRE POUŽITIE	7
BEŽNÁ ÚDRŽBA.....	9
ZÁKLADNÉ PARAMETRE	10
CHYBY.....	11
ČASTO KLADENÉ OTÁZKY	12
PRÍSLUŠENSTVO	13
POPIS SPOTREBIČA.....	14
ZAČÍNAME	15
BEŽNÁ ÚDRŽBA.....	17
ZÁKLADNÉ PARAMETRE	22
ČASTO KLADENÉ OTÁZKY A RIEŠENIE PROBLÉMOV	22
VYHLÁSENIE O ZHODE EÚ	23
INFORMÁCIE O WEEE.....	24
INFORMÁCIE O ZÁRUKU	24

BEZPEČNOSTNÉ POKYNY

OBMEDZENIA

- Deti by mali byť pod dozorom, aby sa zabezpečilo, že sa so spotrebičom nebudú hrať.
- Tento výrobok nie je určený na používanie osobami (vrátane detí) so zníženými fyzickými, zmyslovými alebo duševnými schopnosťami alebo nedostatkom skúsenosti a znalostí, pokiaľ nie sú pod dozorom alebo nie sú poučené o používaní výrobku osobou zodpovednou za ich bezpečnosť (CB).
- Tento výrobok môžu používať deti vo veku od 8 rokov a staršie a osoby so zníženými fyzickými, zmyslovými alebo duševnými schopnosťami alebo nedostatkom skúsenosti a znalostí, ak boli pod dohľadom alebo boli poučené o používaní výrobku bezpečným spôsobom a rozumeli rizikám s tým spojenými. Deti sa s výrobkom nesmú hrať. Čistenie a používateľskú údržbu nesmú vykonávať deti bez dozoru (EÚ).
- Aby sa splnili požiadavky na vystavenie rádiodieľkovej zariadeniu, mala by sa medzi týmto zariadením a osobami v priebehu prevádzky udržiavať vzdialenosť 20 cm alebo viac. Na zabezpečenie súladu sa neodporúčajú operácie na blízko ako túto vzdialenosť.
- Anténa použitá pre tento vysielateľ nesmie byť umiestnená spoločne s inou anténou alebo vysielateľom.
- Tento produkt je určený len na čistenie podláh v interiéri, nepoužívajte ho vonku (napríklad na terase s otvoreným koncom), na inom povrchu ako na zemi (napríklad pohovka) ani v akomkoľvek komerčnom alebo priemyselnom prostredí.
- Produkt nepoužívajte, ak je okolitá teplota vyššia ako 40 °C (104 °F), nižšia ako 4 °C (39 °F).
- Pred použitím výrobku presuňte káble zo zeme alebo ich položte nabok, aby ste zabránili ich natiahnutiu produktom.
- Udržujte vlasy, voľný odev, prsty a všetky časti tela mimo dosahu otvorov a pohyblivých častí.
- Nepoužívajte produkt na koberce s vysokým vlasom (účinnosť produktu môže byť znížená aj na tmavých kobercoch).
- Neprenášajte produkt pomocou vertikálneho nárazníka, horného krytu alebo nárazníka.
- Na čistenie produktu nepoužívajte mokрую handričku ani tekutiny.

BATÉRIA A NABÍJANIE

- Nenabíjajte nenabíjateľné batérie.
- Tento produkt obsahuje batérie, ktoré môžu vymeniť iba kvalifikované osoby.
- Batériu ani nabíjaciu základňu nerozoberajte, neopravujte ani neupravujte.
- Chráňte nabíjaciu základňu pred teplom (ako sú radiátory).
- Nabíjacie kontakty neutierajte mokrou handričkou ani mokрыmi rukami.
- Ak je napájací kábel poškodený, okamžite ho prestaňte používať. Aby sa predišlo nebezpečenstvu, musí ho vymeniť výrobca, jeho servisný zástupca alebo podobne kvalifikované osoby.
- Pred prepravou sa uistite, či je produkt vypnutý.
- Odporúča sa používať originálne balenie.

VAROVANIE

- Nenabíjajte nenabíjateľné batérie.
- Aby sa zabránilo riziku v dôsledku neúmyselného opätovného zapnutia tepelnej ochrany, nesmie sa tento spotrebič napájať cez externé spínacie zariadenie, ako je napr. časovač, ani pripájať k obvodu, ktorý je pravidelne zapínaný a vypínaný.
- Skontrolujte, či napájacie napätie zodpovedá požiadavkám uvedeným na dokovacej stanici.
- Používajte iba napájací kábel dodávaný s výrobkom, aby ste zabránili možnému vzniku dymu, tepla alebo požiaru.
- Nepoužívajte výrobok so žiadnym typom napájacieho adaptéra, pretože by to mohlo spôsobiť nebezpečenstvo a stratiť platnosť záruky.
- Nerozoberajte, neopravujte ani neupravujte batériu ani nabíjaciu základňu.
- Nabíjacie kontakty neutierajte ani nečistite mokrou handričkou alebo mokрыmi rukami.
- Ak je napájací kábel poškodený, okamžite ho prestaňte používať. Aby sa predišlo nebezpečenstvu, musí byť vymenený výrobcom, jeho servisným zástupcom alebo podobne kvalifikovanými osobami.
- Ak je dokovacia stanica umiestnená v oblasti náchylnej na búrky alebo s nestabilným napätím, prijmite ochranné opatrenia.
- Na prepravu sa odporúča použiť originálne balenie.
- Pred vložení dokovacej stanice do balenia odpojte napájací kábel.

OBMEDZENIA

VAROVANIE

- Na účely nabíjania batérie používajte iba odnímateľnú napájaciu jednotku roborock CDZ11RR, CDZ12RR, AED01HRR, AED02HRR, EWFD01HRR alebo EWFD02HRR dodávanú s týmto výrobkom.
- Nepoužívajte tento výrobok na vyvýšených povrchoch bez prekážok, napríklad na podlahe podkrovia, na otvorenej terase alebo na hornej strane nábytku.
- Aby ste predišli zablokovaniu produktu a predišli poškodeniu cenností, pred čistením odstráňte z podlahy ľahké predmety (napríklad plastové vrecká) a krehké predmety (napríklad vázy).
- Na výrobok neumiestňujte žiadne predmety (vrátane detí a domácich miláčikov), či už je alebo nie je v prevádzke.
- Nepoužívajte výrobok na horiace predmety (napr. cigaretové ohorky).
- Výrobok nepoužívajte na čistenie tvrdých alebo ostrých predmetov (ako sú odpady z dekorácie, sklo a kľince).
- Pred čistením alebo údržbou výrobku musí byť výrobok vypnutý a zástrčka musí byť vytiahnutá z elektrickej zásuvky.
- Pri uskladnením spotrebiča ho pred umiestnením na chladné suché miesto úplne nabite a vypnite. Nabíjajte ju aspoň každé tri mesiace, aby ste zabránili nadmernému vybitiu batérie.

Vysvetlenie medzinárodných symbolov

~ – Symbol STRIEDAVÉHO PRÚDU [symbol IEC 60417-5032 (2009-02)]

⎓ – symbol JEDNOSMERNÉHO PRÚDU [symbol IEC 60417-5031 (2009-02)]

A PREHĽAD SPOTREBIČA

A1 Robot (Pohľad zhora)



Napájanie/Čistenie

- Stlačte a podržte na zapnutie alebo vypnutie robota
- Stlačením spustíte čistenie

Stavový indikátor

- Biely: Úroveň batérie $\geq 20\%$
- Červený: Úroveň batérie $< 20\%$
- Bliká: Nabíjanie alebo spustenie
- Bliká červenou farbou: Chyba



Bodové čistenie/Detská poisťka

- Stlačením spustíte bodového čistenie
- Stlačte a podržte na 3 sekundy, čím zapnete/vypnete detskú poisťku



Základňa

- Stlačte pre návrat do základne

Poznámka: Stlačte akéhokoľvek tlačidlo na zastavenie robota v priebehu čistenia alebo návrat do základne.

A1-1 - Vertikálny nárazník

A1-2 - Mikrofón

- Na použitie s videohovormi

A1-3 - Stavový indikátor

- Biely: Vysávanie
- Modrý: Vysávanie a stieranie
- Oranžový: Upozornenie
- Zelený: Návrat do základne/Nabíjanie

A1-4 - Snímač steny

A1-5 - Nárazník

A1-6 - Nabíjacie kontakty

A1-7 - Reaktívne AI rozoznávanie prekážok

A1-8 - LED indikátor naplnenia

A2 Robot (Pohľad zdola)

A2-1 - Snímače zmeny výšky

A2-2 - Snímač koberca

A2-3 - Všesmerové koliesko

A2-4 - Nabíjacie kontakty

A2-5 - Bočná kefka

A2-6 - Hlavné koliesko

A2-7 - Hlavná kefka

A2-8 - Západky krytu hlavnej kefy

A3 Robot (Otvorený horný kryt)

A3-1 - Indikátor WiFi

- Nesvieti: WiFi je vypnuté
- Bliká pomaly: Čaká na pripojenie
- Bliká rýchlo: Pripájanie
- Svetí: WiFi je pripojené

A3-2 - Tlačidlo resetovania

A3-3 - Prívod vzduchu

Poznámka: Odstráňte tento kus, ak používate Roborock základňu s automatickým vyprázdňovaním alebo základňu s dolnením vody. Možnosť zakúpenia samostatne. Podrobnosti nájdete na stránke www.roborock.com.

A3-4 - Snímač LiDAR

A3-5 - Snímač stierania

A3-6 - Západka zásobníka na vodu

A3-7 - Tlačidlo polohy

A3-8 - Zásobník na vodu

A3-9 - Modul VibraRise

A3-10 - Výstup vzduchu

A4 Nádoba na prach

A4-1 - Kryt filtra

A4-2 - Západka nádoby na prach

A4-3 - Západka krytu

A4-4 - Prívod vzduchu

A4-5 - Umývateľný filter

A5 Nabíjacia základňa

- A5-1 - Indikátor napájania
- A5-2 - Maják umiestnenia nabíjacej základne
- A5-3 - Nabíjacie kontakty
- A5-4 - Napájacia zásuvka
- A5-5 - Elektródové kefky

A6 Napájací kábel

A7 Elektrický zásobník na vodu

- A7-1 - Zátka
- A7-2 - Vodný filter
- A7-3 - Západka zásobníka na vodu
- A7-4 - Otvor na samoplnenie

A8 Držiak mopovej utierky VibraRise

- A8-1 - Vibračný modul
- A8-2 - Otvor na prípevnenie mopovej utierky
- A8-3 - Spona držiaka mopovej utierky

A9 Mopová utierka VibraRise

- A9-1—Podložky so suchým zipsom

A10 Podložka odolná voči vlhkosti

B INŠTALÁCIA

Dôležité informácie

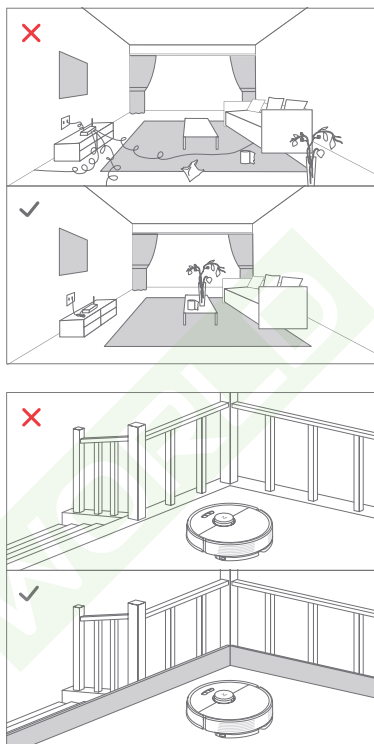

1. Usporiadajte káble a uvoľnené predmety zo zeme a premiestnite akékoľvek nestabilné, krehké, cenné alebo nebezpečné predmety, aby ste zabránili zraneniu osôb alebo škodám na majetku v dôsledku zamotania, úderu alebo zachyteniu predmetov robotom.
2. Ak používate tohto robota na vyvýšenom mieste, vždy používajte bezpečnú fyzickú bariéru, aby ste zabránili náhodným pádom, ktoré môžu mať za následok zranenie osôb alebo poškodenie majetku.

Poznámka: Pri prvom použití robota ho sledujte po celej jeho trase čistenia a dávajte pozor na veľké prekážky. Robot bude môcť v budúcnosti čistiť sám.

B1 Umiestnenie nabíjacej základne

Nabíjajúcu základňu udržiavajte na rovnom povrchu, rovno oproti stene. Pripojte napájací kábel k nabíjacej základni a všetok odkrytý kábel vložte do otvoru pre kábel. Ak chcete zaistiť lepšie využitie mobilnej aplikácie, umiestnite nabíjajúcu základňu do oblasti s dobrým pokrytím Wi-Fi.

1 Viac ako 0,5 m

2 Viac ako 1,5 m

Poznámky:

- Ponechajte na každej strane najmenej 0,5 m voľného priestoru a pred nabíjacou základňou viac ako 1,5 metra.
- Ak je napájací kábel zvislo k zemi, môže ho zariadenie zachytiť, čo môže viesť k odpojeniu nabíjacej základne.
- Indikátor nabíjacej základne svieti, keď je nabíjacia základňa napájaná elektrickou energiou a zhasne vtedy, keď sa robot nabíja.
- Nabíjaciu základňu neumiestňujte na miesta, ktoré sú priamo vystavené slnečnému žiareniu a neblokujte maják polohy. V opačnom prípade sa robot nemusí automaticky vrátiť do nabíjacej základne.

B2 Zaistenie nabíjacej základne samolepiacou páskou

Utrite podlahu v oblasti, kde bude nabíjacia základňa umiestnená, suchou handričkou a potom zaistite nabíjaciu základňu na mieste pomocou obojstrannej lepiacej pásky v spodnej časti nabíjacej základne.

Poznámky:

- Použitie obojstrannej pásky na upevnenie nabíjacej základne je voliteľné.
- V prípade potreby pomaly odstráňte obojstrannú lepiacu pásku, aby ste eliminovali zvyšky lepidla.

B3 Zaistenie podložky odolnej voči vlhkosti

Po upevnení nabíjacej základne na svoje miesto použite suchú handričku na čistenie oblasti, kde bude umiestnená podložka odolná voči vlhkosti. Vložte podložku do otvoru podľa obrázka. Zúbky zacvaknú na miesto, aby sa pripevnili.

Poznámky:

- Podložku proti vlhkosti vždy položte na drevené podlahy.
- Podložka odolná voči vlhkosti najlepšie prilne na hladké povrchy.

Zapnutie napájania a nabitie robota

Stlačením a podržaním tlačidla  zapnete robota. Počkajte, pokiaľ indikátor napájania nezhasne a potom položte robota na nabíjaciu základňu. Ak chcete zachovať výkon vysoko výkonnej lítium-iónovej nabíjateľnej batérie, udržiajte robota nabitého.

Poznámka: Robot sa nemusí zapnúť, keď je batéria takmer vybitá. V takom prípade pripojte robota k nabíjacej základni.

B4 Stieranie podlahy

Poznámka: Odporúča sa, aby všetky podlahy boli vysávané najmenej trikrát pred prvou časťou vytierania, aby sa znížilo nadmerné hromadenie nečistôt na mope.

B4-1 - Vyberte zásobník na vodu

Uvoľnite západku zásobníka na vodu a posuňte zásobník dozadu.

B4-2 - Naplňte zásobník na vodu

Otvorte zásobník na vodu, naplňte ho vodou a pevne ho zatvorte.

Poznámky:

- Aby ste predišli korózii alebo poškodeniu, používajte v zásobníku na vodu iba značkový čistič podláh Roborock.
- Nepoužívajte horúcu vodu, pretože to môže spôsobiť deformáciu zásobníka.

B4-3 - Nainštalujte zásobník na vodu späť

Zasuňte zásobník na vodu pozdĺž drážok, pokiaľ nebudete počuť, ako zapadne na svoje miesto.

B4-4 - Nainštalujte mopovú utierku VibraRise

Navlhčite mopovú utierku VibraRise a vyžmýkajte ju. Zasuňte ju pozdĺž otvoru pre pripevnenie a pevne ju pripevnite na svoje miesto.

B4-5 - Nainštalujte držiak mopovej utierky

Nasuňte držiak mopovej utierky smerom dopredu pozdĺž spodnej strany robota, pokiaľ nezacvakne na svoje miesto.

B4-6 - Odpojte držiak mopovej utierky

Po návrate robota do nabíjacej základne po čistení, zatlačte obe bočné západky a vysunutím držiaka mopovej utierky smerom dozadu ho vyberte von.

Poznámky:

- Po každom použití mopovú utierku VibraRise umyte a zo zásobníka na vodu pravidelne vyliievajte nepoužitú vodu.
- Ak nepoužívate stieranie, zložte držiak mopovej utierky. Zásobník na vodu môže zostať na svojom mieste.

B4-7 - ⚠ VAROVANIE

Nebezpečenstvo poranenia. Nedávajte prst medzi držiak mopovej utierky VibraRise a zásobník na vodu.

Pripojenie k aplikácii

Robot podporuje aplikáciu Roborock alebo Xiaomi Home. Vyberte si tú, ktorá najlepšie vyhovuje vašim potrebám.

1 Stiahnite si aplikáciu



Možnosť 1: Vyhľadajte „Roborock“ v App Store alebo Google Play, alebo naskenujte nižšie uvedený QR kód a potom aplikáciu stiahnite a nainštalujte.



Možnosť 2: Vyhľadajte „Xiaomi Home“ v App Store alebo Google Play, alebo naskenujte nižšie uvedený QR kód a potom aplikáciu stiahnite a nainštalujte.



2 Obnovte Wi-Fi

1. Otvorte horný kryt a nájdite indikátor Wi-Fi.
2. Stlačte a podržte tlačidlo  a , až kým nezaznie hlasové upozornenie „Reset Wi-Fi“. Resetovanie je dokončené vtedy, keď indikátor Wi-Fi bliká pomaly. Robot potom čaká na pripojenie.

Poznámky:

- Ak sa nedokážete pripojiť k robotovi z dôvodu konfigurácie routera, zabudnutého hesla alebo iného dôvodu, reset Wi-Fi a pridajte vášho robota ako nové zariadenie.
- Po resetovaní Wi-Fi robot aktivuje svoj Wi-Fi hotspot a kameru na konfiguráciu siete. Kamera sa používa na účely skenovania QR kódu v aplikácii Roborock. Informácie získané kamerou sa neuložia ani neprenesú na server. Po úspešnom pripojení alebo ak sa QR kód nenaskenuje do 5 minút, kamera sa automaticky vypne.

3 Pridajte zariadenie



Otvorte aplikáciu Roborock, poklepte na tlačidlo „Search for device“, alebo otvorte aplikáciu Xiaomi Home, poklepte na „+“ v pravom hornom rohu a pridajte zariadenie podľa pokynov.

Poznámky:

- Skutočný postup sa môže líšiť v dôsledku prebiehajúcich aktualizácií aplikácií. Postupujte podľa pokynov v aplikácii.
- Podporovaná je len 2,4 GHz Wi-Fi sieť.
- Ak robot čaká na pripojenie viac ako 1 hodinu, Wi-Fi sa automaticky deaktivuje. Ak sa potrebujete znova pripojiť, skôr ako budete pokračovať, resetujte Wi-Fi.

POKYNY PRE POUŽITIE

Zapnutie/Vypnutie

Stlačením a podržaním tlačidla  zapnete robota. Indikátor napájania sa rozsvieti a robot prejde do pohotovostného režimu. Stlačte a podržte tlačidlo  na vypnutie robota a ukončenie aktuálneho cyklu čistenia.

Poznámka: V priebehu nabíjania sa robot nedá vypnúť.

Spustenie čistenia

Stlačením tlačidla  spustíte čistenie. Robot naplánuje svoju cestu čistenia na základe snímania oblasti. Rozdelí každú miestnosť na štvorce, najskôr vyčistí okraje štvorca a potom vyplní zónu v kľukatom vzore. Potom sa presunie na ďalší štvorec, kým nebude efektívne pokrytá každá zóna v každej miestnosti.

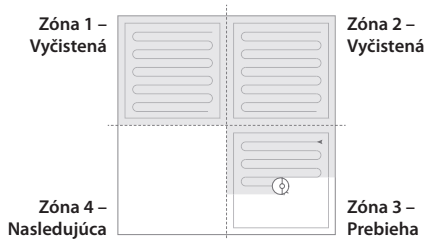

Poznámky:



- Aby robot mohol automaticky vysávať a vrátiť sa do nabíjacej základne, spustíte robota zo základne. Počas čistenia nehybte s nabíjacou základňou.
- Ak je batéria veľmi slabá, čistenie sa nemôže spustiť. Pred opätovným vyčistením nechajte robota nabíť.
- Ak sa čistenie dokončí za menej ako 10 minút, oblasť sa vyčistí dvakrát.
- Ak je batéria takmer vybitá pred dokončením čistenia, robot vykoná obnovovacie nabíjanie pred obnovením čistenia z miesta, kde bolo vypnuté.
- Keď je držák mopovej utierky pripravený, robot ho pri čistení koberec vtiahne. Môžete tiež nastaviť koberec ako zónu „Nevstupovať“ v aplikácii, aby ste sa tomu vyhli.
- Pred začatím každého stierania sa uistite, či bola správne nainštalovaná mopová utierka VibraRise.

Bodové čistenie

Stlačením tlačidla  spustíte bodové čistenie. Plocha: Robot čistí štvorcovú plochu s rozmermi 1,5 m x 1,5 m vycentrovanú na seba.

Poznámka: Po bodovom čistení sa robot automaticky vráti do východiskového bodu a prepne sa do pohotovostného režimu.

Pozastavenie

Keď robot vykonáva čistenie, stlačením ktoréhokoľvek tlačidla ho pozastavíte, stlačením tlačidla  pokračujete alebo stlačte tlačidlo  na poslanie robota späť do základne.

Poznámka: Umiestnenie pozastaveného robota na nabíjaciu základňu ukončí súčasne čistenie.

Doplnenie zásobníka na vodu alebo čistenie mopovej utierky VibraRise

Ak chcete doplniť vodu alebo vyčistiť mopovú utierku VibraRise, stlačením ľubovoľného tlačidla zastavte robota a vyberte mopový modul. Po doplnení vody alebo vyčistení mopovej utierky VibraRise, nainštalujte mopový modul na svoje miesto a stlačte tlačidlo  pre pokračovanie.

Režim spánku

Ak je robot pozastavený na viac ako 10 minút, prejde do režimu spánku a jeho indikátor napájania bude pomaly blikáť. Stlačením ľubovoľného tlačidla ho prebudíte späť.

Poznámky:

- Robot sa neprepne do režimu spánku, keď sa nabíja.
- Ak je robot v režime spánku dlhšie ako 12 hodín, automaticky sa vypne.

Režim „Nerušiť“ (DND)

Režim DND je predvolene aktívny od 22:00 do 08:00. Dá sa to deaktivovať alebo prispôsobiť v aplikácii. Keď je aktívny režim DND, robot nebude automaticky pokračovať v čistení, indikátor napájania stmavne a hlasitosť hlasových pokynov sa zníži.

Detská poistka

Stlačením a podržaním tlačidla  zapnete/vypnete detskú poistku. Môžete si to nastaviť aj v aplikácii. Po aktivácii robot nebude reagovať na stlačenie tlačidiel, keď je v pokoji. Keď robot čistí alebo je v nabíjacej základni, stlačením ľubovoľného tlačidla ho zastavíte.

Nabíjanie

Po dokončení sa robot automaticky vráti do nabíjacej základne.

Ak je pozastavený, stlačte tlačidlo  na jeho odoslanie do nabíjacej základne. Keď sa robot nabíja, indikátor napájania bude pomaly blikať.

Poznámka: Ak robot nemôže nájsť nabíjaciu základňu, vráti sa na posledné počiatkové miesto. Robot umiestnite na nabíjaciu základňu manuálne, aby sa dobil.

Chyba

Ak dôjde k chybe, indikátor napájania rýchlo bliká červenou farbou a zaznie hlasové upozornenie. Riešenia nájdete v časti „Chyby“.

Poznámky:

- Ak robot zostane v chybovom stave dlhšie ako 10 minút, automaticky prejde do režimu spánku.
- Umiestnenie robota na nabíjaciu základňu v chybovom stave zastaví aktuálne čistenie.

Resetovanie systému

Ak robot nereaguje na stlačenie tlačidla alebo sa nedá vypnúť, resetujte systém. Stlačte tlačidlo „Reset“ a robot sa automaticky resetuje.

Poznámka: Po resetovaní systému sa obnovia výrobné nastavenia plánov čistenia, Wi-Fi a ďalších nastavení.

Obnovenie výrobných nastavení

Ak robot nefunguje po resetovaní systému, zapnite ho. Stlačte a podržte tlačidlo  súčasne so stlačením tlačidla resetovania, pokiaľ nezačujete hlasový výzvu „Obnovenie počiatkovej verzie“. Robot sa potom obnoví na výrobné nastavenia.

Funkcie aplikácie

Mapa čistenia

- Správa viacerých máp
- Trasa vysávania a stierania v reálnom čase
- Zobrazenie kobercov
- Zónovanie mapy
- Úprava mapy

Vlastné režimy čistenia

- Naplánované
- Vybraté miestnosti
- Zóna
- Zóny „Nevstupovať“ a neviditeľné steny
- Vlastné
- Zosilnenie pri vysávaní kobercov

Prepínač režimu čistenia

- Úroveň výkonu nasávania
- Úroveň intenzity stierania

Informácie o robotovi

- História čistenia
- Úroveň batérie
- Starostlivosť a údržba

Viac funkcií

- Aktualizácia firmvéru
- Videohovor
- Nastavenie hlasitosti
- Voľba jazyka
- Režim „Nerušit“
- Podpora hlasového asistenta

Poznámka: Funkcie a podrobnosti aplikácie sa môžu mierne líšiť v dôsledku neustáleho vývoja a aktualizácií aplikácie.

● BEŽNÁ ÚDRŽBA

C1 Hlavná kefka

Čistite každé 2 týždne a vymieňajte každých 6-12 mesiacov

C1-1 - Kryt hlavnej kefky

C1-2 - Západky

C1-3 - Hlavná kefka

C1-4 - Kryty hlavnej kefky

C1-5 - Ložisko hlavnej kefky

C1-6 - Otočte robota, stlačte západku a zložte kryt hlavnej kefky.

C1-7 - Vyberte hlavnú kefku. Vyberte a vyčistite ložisko hlavnej kefky.

C1-8 - Otočte uzávery hlavnej kefky v označenom smere odomknutia, aby ste uzávery odstránili.

C1-9 - Po odstránení zamotaných vlasov alebo nečistôt na oboch koncoch hlavnej kefky ju znova nainštalujte a zatlačte na kryt hlavnej kefky, aby zapadol na miesto.

Poznámky:

- Hlavná kefka by sa mala utrieť vlhkou handričkou a nechať uschnúť mimo dosahu priameho slnečného žiarenia.
- Na čistenie hlavnej kefky nepoužívajte žieravé čistiace prostriedky ani dezinfekčné prostriedky.

C2 Bočná kefka

* Čistite každý mesiac a vymieňajte každých 3-6 mesiacov.

1. Odskrutkujte skrutku bočnej kefky.
2. Vyberte a vyčistite bočnú kefku.
Znova ju nainštalujte a dotiahnite skrutku.

C3 Všesmerové koliesko

* Vyčistite podľa potreby.

C3-1 - Pomocou malého skrutkovača alebo podobného nástroja vypáčte osku a demontujte koliesko.

Poznámka: Držiak všesmerového kolieska nie je možné vybrať.

C3-2 - Opláchnite koleso a osku, aby ste odstránili všetky vlasy alebo nečistoty. Osušte a znova pripevnite koliesko tak, že ho pevne zatlačíte na miesto.

C4 Hlavné kolieska

* Čistite každý mesiac.

Mäkkou suchou handričkou utrite a vyčistite hlavné kolieska.

C5 Nádoba na prach

* Čistite každý týždeň a filter vymieňajte každých 6-12 mesiacov.

C5-1 - Otvorte horný kryt robota a vyberte nádobu na prach.

C5-2 - Otvorte kryt nádoby na prach a vyberte filter a potom vysypte obsah nádoby na prach.

C5-3 - Naplňte nádobu čistou v a zatvorte kryt. Jemne nádobou potraсте a potom vylejte špinavú vodu.

Poznámka: Aby ste zabránili upchatiu, používajte iba čerstvú vodu bez čistiacej kvapaliny.

C5-4 - Opakovane prepláchnite filter a poklepaním odstránite čo najviac nečistôt.

C6 Umývateľný filter

* Čistite každé dva týždne a vymieňajte každých 6-12 mesiacov.

C6-1 - Otvorte kryt filtra a vyberte filter.

C6-2 - Opakovane opláchnite a poklepte na rám filtra, aby ste odstránili čo najviac nečistôt.

Poznámka: V prípade potreby použite alternatívny filter.

C6-3 - Nechajte filter 24 hodín dôkladne vyschnúť a znova ho nainštalujte.

C7 Zásobník na vodu

* Vyčistite podľa potreby.

C7-1 - Otvorte zásobník na vodu a naplňte ho čistou vodou.

C7-2 - Zatvorte zásobník na vodu a jemne ním zatraсте.

C7-3 - Vylejte špinavú vodu.

C8 Mopová utierka VibraRise

* Vyčistite ju po každom použití a vymieňajte každých 3-6 mesiacov.

C8-1 - Vyberte mopovú utierku VibraRise z držiaka mopovej utierky VibraRise. Vyčistite mopovú utierku VibraRise a osušte ju.

Poznámka: Znečistená mopová utierka VibraRise bude mať vplyv na výkon stierania. Pred použitím vyčistite mopovú utierku.

C9 Snímače robota

* Čistite každý mesiac.

Použite mäkkú suchú tkaninu na utretie a vyčistenie všetkých snímačov, vrátane:

C9-1 - Reaktívneho AI rozoznávania prekážok

C9-2 - Snímača stien

C9-3 - Snímača stierania podľahy

C9-4 - Snímača kobercov

C9-5 - Snímačov zmeny výšky

C10 Nabíjacie kontaktné plochy

* Čistite každý mesiac.

Pomocou mäkkej suchej handričky utrite nabíjacie kontakty na nabíjacej základni a robotovi.

Batéria

Robot je vybavený vysoko výkonnou lítium-iónovou nabíjateľnou batériou. Aby ste udržali výkon batérie, udržujte robota nabitého.

Poznámka: Ak necháte robota dlhší čas bez používania, pred uskladnením ho vypnite a najmenej raz za tri mesiace ho nabite, aby nedošlo k poškodeniu batérie následkom nadmerného vybitia.

ZÁKLADNÉ PARAMETRE

Robot

Model	S270RR
Batéria	14,4 V/5200 mAh lítium-iónová batéria
Hmotnosť	Približne 4,7 kg
Menovitý vstup	20 V DC 1,2 A
Čas nabíjania	< 6 hodín

Poznámka: Sériové číslo je uvedené na štítku na spodnej strane robota.

Nabíjacia základňa

Model	CDZ11RR or CDZ12RR
Menovitý výkon	28 W
Menovitý vstup	100 - 240 V~
Menovitý výstup	20 V DC \approx 1,2 A
Menovitá frekvencia	50 - 60 Hz
Nabíjacia batéria	14,4 V/5200 mAh lítium-iónová batéria

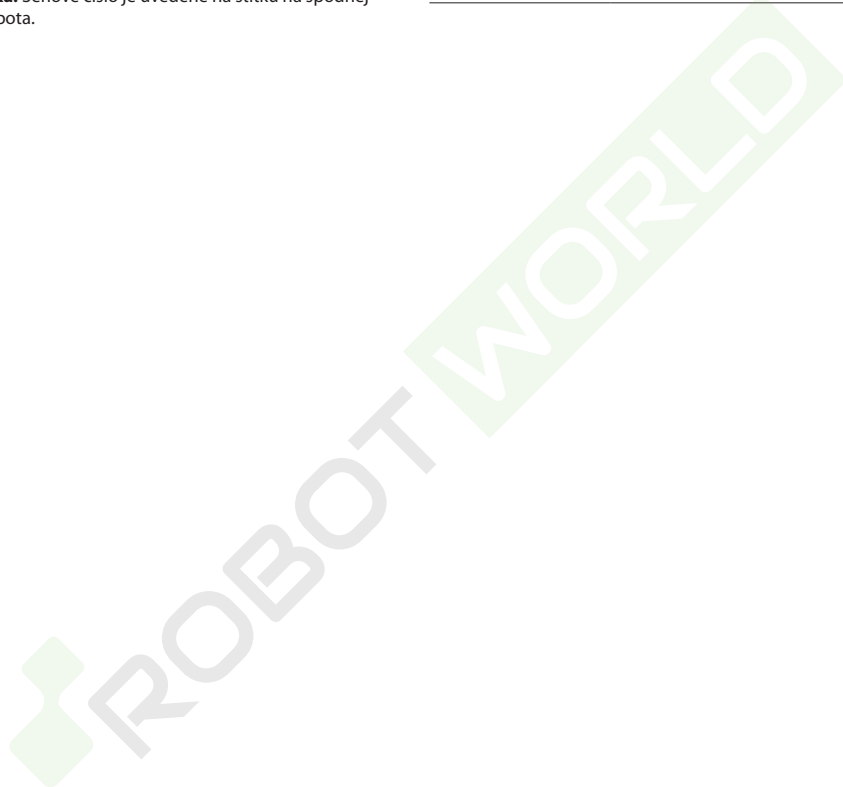

CHYBY

Ak v priebehu čistenia dôjde k chybe, indikátor napájania začne rýchlo blikať červenou farbou a zaznie zvukový signál. Možnosti riešenia nájdete v tabuľke nižšie.

1. Po vyriešení ktorejkoľvek z nasledujúcich chýb premiestnite robota a znova spustite čistenie.
2. Po akýchkoľvek chybách snímača ho očistite a skúste to znova.
3. Ak má batéria neobvyklú teplotu, pred použitím počkajte, kým sa vráti do normálu.

Chyba 1: LiDAR maják alebo laser je blokováný. Skontrolujte prekážku a skúste to znova.

Chyba 2: Nárazník je zaseknutý. Vyčistite ho a ľahkým poklepaním ho uvoľnite.

Chyba 3: Kolieska sú zaseknuté. Presuňte robota na nové miesto a reštartujte ho.

Chyba 4: Chyba snímača zmeny výšky. Vyčistite snímače zmeny výšky, presuňte robota ďalej a reštartujte ho.

Chyba 5: Hlavná kefka je zamotaná. Vyčistite hlavnú kefku a ložiská.

Chyba 6: Bočná kefka je zamotaná. Vyberte a vyčistite bočnú kefku.

Chyba 7: Kolieska sú zaseknuté. Presuňte robota na nové miesto a reštartujte ho.

Chyba 8: Robot môže byť zaseknutý. Odstráňte všetky prekážky okolo neho.

Chyba 9: Nie je nainštalovaná nádoba na prach. Nainštalujte nádobu na prach a filter.

Chyba 12: Slabá batéria. Nabite ju a skúste to znova.

Chyba 13: Chyba nabíjania. Vyčistite nabíjacie kontakty a skúste to znova.

Chyba 14: Chyba batérie.

Chyba 15: Snímač steny je znečistený. Vyčistite snímač steny.

Chyba 16: Robot je naklonený. Presuňte ho na rovnú podlahu a reštartujte.

Chyba 17: Chyba bočnej kefky. Resetujte robota.

Chyba 18: Chyba ventilátora. Resetujte robota.

Chyba 21: Vertikálny nárazník je zatlačený. Presuňte robota a skúste to znova.

Chyba 22: Chyba vyhľadávača základne. Vyčistite to a skúste to znova.

Chyba 23: Nepodarilo sa vrátiť do základne. Vyčistite maják polohy základne a skúste to znova.

Chyba 27: Systém VibraRise je zaseknutý. Skontrolujte, či v ňom nie sú prekážky.

Chyba 28: Robot na koberci. Presuňte robota na podlahu a skúste to znova.

Filter je zablokovaný alebo mokrý. Vyčistite, vysušte ho a skúste to znova.

Bola zaznamenaná zóna „Nevstupovať“ alebo neviditeľná stena. Presuňte robota z tejto oblasti.

Nemožno prejsť cez koberec. Presuňte robota po koberci a reštartujte ho.

Vnútorňá chyba. Resetujte robota.

Poznámka: Resetovanie systému môže vyriešiť niektoré problémy.

Ak problém pretrváva aj po použití odporúčaní v tabuľke vyššie, pošlite e-mail nášmu tímu popredajných služieb:

Podpora pre Európu: support@roborock-eu.com

Podpora pre Austráliu: service@roborock.com.au

ČASTO KLADENÉ OTÁZKY

Problém	Riešenie
Nie je možné zapnúť napájanie.	<ul style="list-style-type: none">• Úroveň nabitia batérie je nízka. Pred použitím položte robota na nabíjaciu základňu, aby sa nabil.• Teplota batérie je veľmi nízka alebo príliš vysoká. Robota používajte len v rozsahu 0 - 40 °C.
Nie je možné nabíjať.	<ul style="list-style-type: none">• Skontrolujte, či sa rozsvietil indikátor napájania a či sú oba konce napájacieho kábla správne pripojené.• Ak je kontakt slabý, očistite kontaktné plochy nabíjacej základne a robota.
Pomalé nabíjanie.	<ul style="list-style-type: none">• Ak sa zariadenie používa pri vysokých alebo nízkych teplotách, automaticky zníži rýchlosť nabíjania, aby sa predĺžila životnosť batérie.• Oblasť kontaktov nabíjania sú znečistené. Vyčistite ich suchou tkaninou.
Nedá sa vrátiť do nabíjacej základne.	<ul style="list-style-type: none">• V blízkosti nabíjacej základne je veľmi veľa prekážok. Presuňte ju na otvorené miesto.• Robot je veľmi ďaleko od nabíjacej základne. Umiestnite ho bližšie a skúste to znova.
Neštandardné správanie.	<ul style="list-style-type: none">• Reštartujte robota.
Hluk v priebehu čistenia.	<ul style="list-style-type: none">• Hlavná kefka, bočná kefka alebo hlavná kolieska sa mohli zaseknúť. Vypnite robota a vyčistite ich.• Systém VibraRise je neštandardný. Skontrolujte zaseknuté predmety.
Nedá sa pripojiť k Wi-Fi sieti.	<ul style="list-style-type: none">• Wi-Fi je vypnuté. Obnovte Wi-Fi a skúste to znova.• Signál Wi-Fi je slabý. Presuňte robota do oblasti s dobrým Wi-Fi príjmom.• Neobvyklé pripojenie Wi-Fi. Obnovte Wi-Fi a stiahnite si najnovšiu mobilnú aplikáciu a skúste to znova.• Aktuálny robot Roborock nie je podporovaný. Nájdite v aplikácii podporované modely.• Nedá sa pripojiť k sieti Wi-Fi. Pri nastavení routera sa môže vyskytnúť chyba. Obráťte sa na zákaznícky servis spoločnosti Roborock.
Slabá čistiaca schopnosť alebo vypadávajúci prach.	<ul style="list-style-type: none">• Nádoba na prach je plná a je potrebné ju vyprázdniť.• Filter je zablokovaný a je potrebné ho vyčistiť.• Hlavná kefka je zaseknutá je potrebné ju vyčistiť.
Plánované čistenie nefunguje.	<ul style="list-style-type: none">• Batéria je vybitá. Plánované čistenie sa môže začať iba vtedy, ak je úroveň nabitia batérie nad 20%.
Dochádza k napájaniu energiou vždy, keď je robot na nabíjacej základni?	<ul style="list-style-type: none">• Robot bude čerpať energiu, pokiaľ bude v základni, aby sa udržal výkon batérie, ale spotreba energie je minimálna.
Musí sa robot nabiť najmenej 16 hodín pri prvých troch použitíach?	<ul style="list-style-type: none">• Nie. Robot môže byť použitý kedykoľvek po úplnom nabití.
Počas vytierania nie je žiadna alebo dostatok vody.	<ul style="list-style-type: none">• Skontrolujte, či je zásobníku na vodu voda a pomocou mobilnej aplikácie nastavte intenzitu stierania alebo si pozrite návod pre úplné informácie o spôsobe správnej inštalácie mopovej utierky a držáka mopovej utierky.
Po dobíť sa čistenie neobnoví.	<ul style="list-style-type: none">• Uistite sa, či robot nie je v režime DND. Režim DND zabráni automatickému vyčisteniu. Pri čistení miesta vyžadujúceho si úplné dobíť, ak bol robot manuálne umiestnený na nabíjacej základni pred automatickým nabíjaním, nebude môcť pokračovať v čistení.
Po bodovom čistení alebo po manuálnom pohybe sa robot nemôže vrátiť k nabíjacej základni.	<ul style="list-style-type: none">• Po bodovom čistení alebo významnej zmene polohy robot znova vygeneruje mapu. Ak je nabíjacia základňa veľmi ďaleko, nemusí sa dať vrátiť na dobíť a musí sa umiestniť na nabíjačku manuálne.
Robot náhle vynechal určité miesto.	<ul style="list-style-type: none">• Snímač steny alebo snímač zmeny výšky môžu byť znečistené. Vyčistite ich mäkkou suchou tkaninou.
Naplnenie zásobníka na vodu trvá dlho.	<ul style="list-style-type: none">• Filter môže byť zablokovaný a je potrebné ho vyčistiť.

PRÍSLUŠENSTVO



Dokovacia stanica

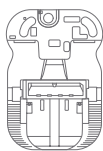

Základňa



Skrutkovač



Držia prachového vrečka



Jednorazové prachové vrečko

Stanica s automatickým vyprázdňovaním

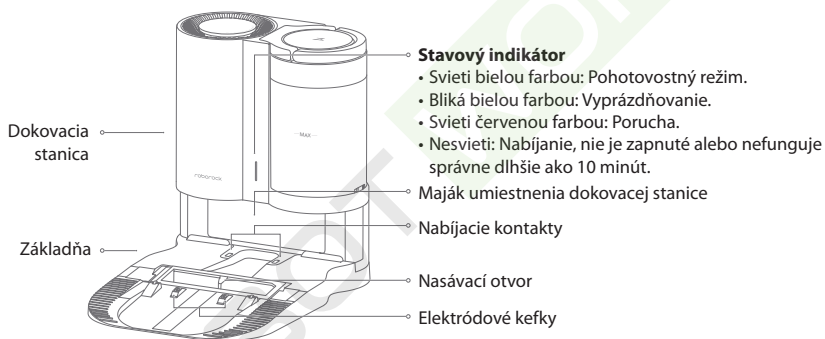

POPIS SPOTREBIČA

Stanica s automatickým vyprázdňovaním

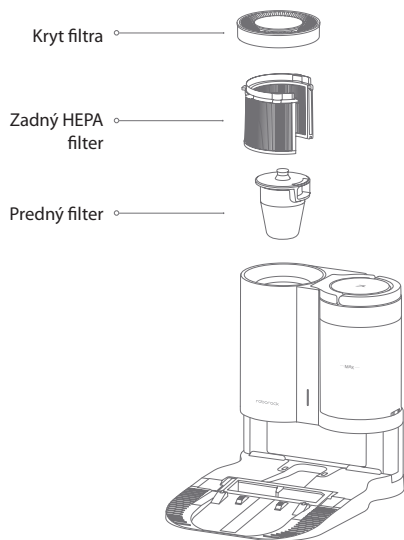

Základňa

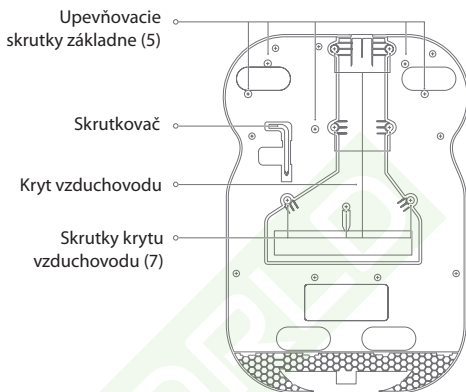

Nádoba na prach

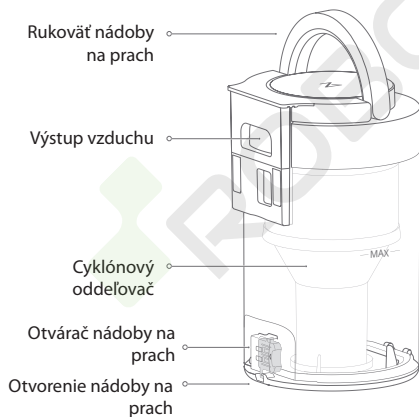

Skladovanie napájacieho kábla

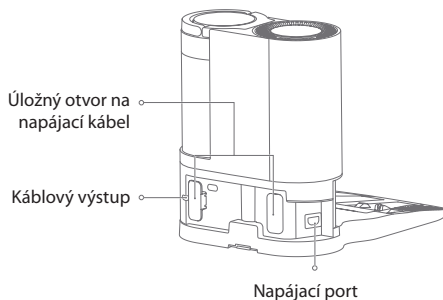



Poznámka: Napájací kábel je možné vytiahnuť z oboch strán.

ZAČÍNAME

Montáž

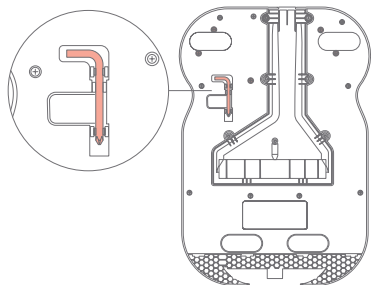
1. Vyberte skrutkovač z odkladacieho priestoru v spodnej časti základne.



2. Dokovaciu stanicu položte naopak na mäkký, rovný povrch (koberec/uterák/handričku) a základňu pripievňte zaskrutkovaním piatich skrutiek v oblastiach označených symbolom , ako je znázornené.

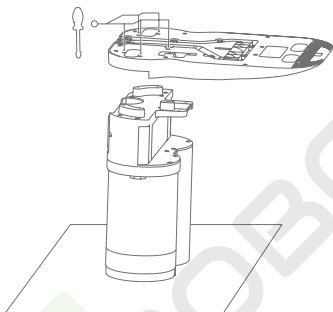

3. Pripojte napájací kábel k dokovacej stanici a prebytočný kábel nechajte vo vnútri úložného otvoru.

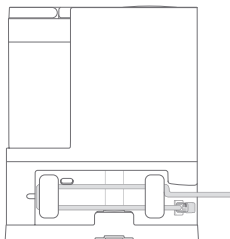

4. Dokovaciu stanicu položte na tvrdú a rovnú podlahu (drevo/dlaždice/betón atď.). Ponechajte aspoň 0,5 m voľného priestoru na oboch stranách, 1,5 m vpredu a 1 m hore. Skontrolujte, či má miesto dobré pokrytie WiFi signálom a potom spotrebič zapnite.

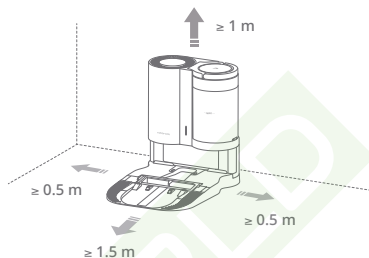

Poznámky:

- Keď sa robot nabíja, stavový indikátor automaticky zhasne.
- Ak dôjde k chybe, stavový indikátor sa rozsvieti červenou farbou a po 10 minútach sa automaticky vypne.
- Nepoužívajte spotrebič bez filtra, nádoby na prach, cyklónového odľučovača alebo vrecka na prach. Sú nainštalované už počas výroby. Podrobnosti o montáži a čistení nájdete v tomto manuáli v časti „Bežná údržba“.
- Dokovaciu stanicu položte na rovnú podlahu mimo oheň, teplo a vodu. Vyhnajte sa úzkym priestorom alebo miestam, kde by mohol robot ostať visieť vo vzduchu.
- Umiestnenie dokovacej stanice na mäkký povrch (koberec/rohož) môže spôsobiť, že sa dokovacia stanica nakloní a spôsobí problémy s dokovaním a odchodom.
- Prebytočný napájací kábel držte vo vnútri úložného otvoru, aby sa robot nezamotal do káblov a aby sa dokovacia stanica nevytáhala alebo neodpájala od napájacieho zdroja.
- Chráňte dokovaciu stanicu pred priamym slnečným žiarením alebo pred čímkolievk, čo by mohlo blokovat' maják umiestnenia dokovacej stanice; v opačnom prípade sa robot nemusí vrátiť do dokovacej stanice.
- Dokovacia stanica s automatickým vyprázdňovaním sa nabíja a vyprázdňuje. Pred použitím uložte štandardný robotický dok. Ak to neurobite, môže to spôsobiť problémy s návratom do dokovacej stanice.
- Dokovaciu stanicu udržiavajte podľa pokynov na údržbu. Dokovaciu stanicu nečistite mokrú handričkou.

ZAČÍNAME

Automatické vyprázdňovanie

Automatické vyprázdňovanie sa spustí, keď sa robot po vyčistení vráti do automaticky dokovacej stanice s automatickým vyprázdňovaním.

Ručné vyprázdňovanie

Ručné vyprázdňovanie je možné vykonať stlačením tlačidla DOCK, keď sa robot nabíja na dokovacej stanici.

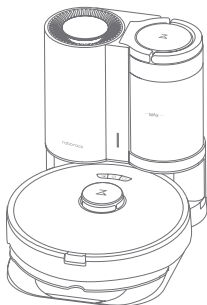

Poznámka: Vyvarujte sa častého ručného vyprázdňovania.

Zastavenie vyprázdňovania

Vyprázdňovanie zastavíte stlačením ľubovoľného tlačidla na robotovi.

Používanie jednorazového vrečka na prach

Poznámka: Jednorazové vrečko na prach používa jednorazový dizajn tesnenia, aby účinne zabránilo šíreniu prachu počas výmeny. Ak nechcete vrečko na prach vyhodiť, tesnenie nevyťahujte. Ak je tesnenie vytiahnuté, nie je možné ho uviesť do pôvodného stavu, čo ovplyvní použitie vrečka na prach.

1. Nádobu na prach vyberte zvisle, ako ukazuje šípka.



2. Stlačením otvárača nádoby na prach otvorte spodné veko nádoby na prach. Otočte cyklónový oddeľovač tak, ako je to znázornené, aby ste ho demontovali.

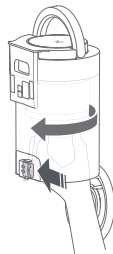

3. Otočte držiak vrečka na prach podľa obrázka, aby ste ho nainštalovali, až kým nebudete počuť, ako zacvakne na miesto.



4. Nainštalujte jednorazové vrečko na prach na miesto pozdĺž otvoru.

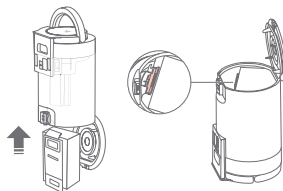

5. Zatvorte nádobu na prach a vložte ju späť do dokovacej stanice.

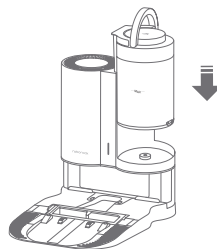

BEŽNÁ ÚDRŽBA

1 Vyprázdňovanie nádoby na prach * Čistite každý mesiac

Poznámky:

- Aby ste zaistili optimálny výkon, pravidelne čistite nádobu na prach alebo keď prach dosiahne značku MAX.
- Po použití cyklónového odlučovača môže v nádobe na prach zostať malé množstvo zvyškov, ako sú vlasy alebo prach. Je to normálne a neovplyvní to výkon.

1. Nádobu na prach vyberte zvisle, ako je to znázornené na obrázku.

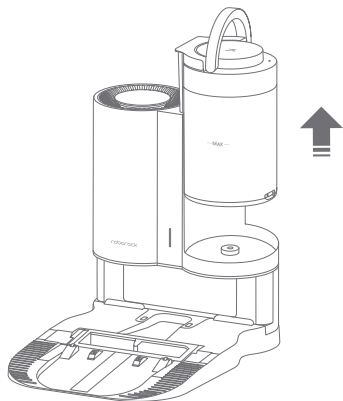

2. Držte nádobu na prach približne 15 cm na košom a potom stlačte otvárač nádobu na prach.

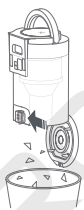

3. Po vyprázdnení zatvorte spodné veko a znovu vložte nádobu na prach do dokovacej stanice.

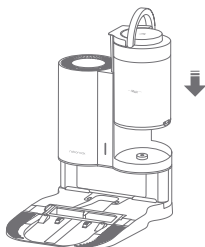

2 Čistenie nádoby na prach a cyklónového odlučovača * Čistite podľa potreby

Poznámky:

- Aby ste zabránili novej korózii, nepoužívajte na čistenie nádoby na prach alebo cyklónového odlučovača čistiace prostriedky, leštidlá ani osviežovače vzduchu.
- Neumývajte nádobu na prach ani cyklónový odlučovač v umývačke riadu alebo práčke.

1. Vyprázdňte nádobu na prach a vyberte cyklónový odlučovač.

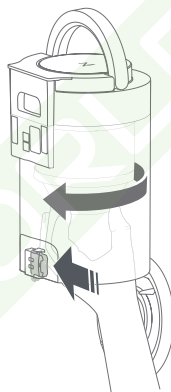

2. Opláchnite nádobu na prach a cyklónový odlučovač studenou vodou, až kým nebudú čisté.

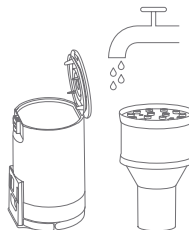

3. Nádobu na prach a cyklónový odlučovač nechajte schnúť 24 hodín alebo do úplného vysušenia.

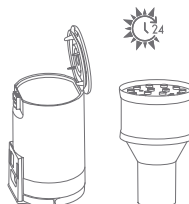

BEŽNÁ ÚDRŽBA

- Podľa obrázku otočte cyklónový odlučovač, aby ste ho nainštalovali späť do nádoby na prach a zatvorte spodné veko.

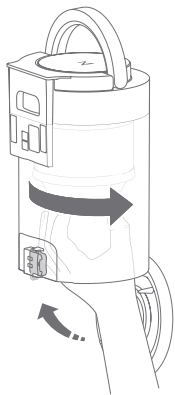

- Znova nainštalujte nádobu na prach do dokovacej stanice.

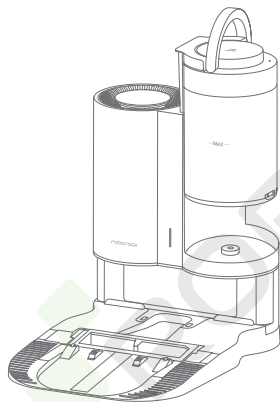

③ Čistenie filtra * Čistite podľa potreby

Poznámky:

- Neumývajte filter v umývačke riadu alebo práčke ani ho nesušte v sušičke, rúre, mikrovlnnej rúre, na horúcom vzduchu alebo pri ohni.
- Nedotýkajte sa povrchu filtra rukami, kefkou alebo tvrdými predmetmi, aby ste zabránili možnému poškodeniu.
- Filtračnú vložku opláchnite čistou vodou. Nevyberajte ju z predného filtra.

- Otočte kryt filtra proti smeru hodinových ručičiek, aby ste ho tak vybrali.

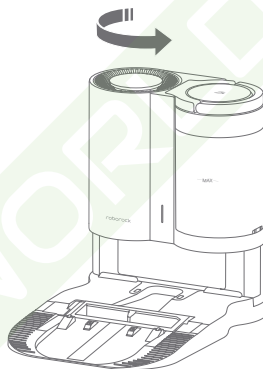

- Podľa potreby vyberte predný filter a/alebo zadný HEPA filter.

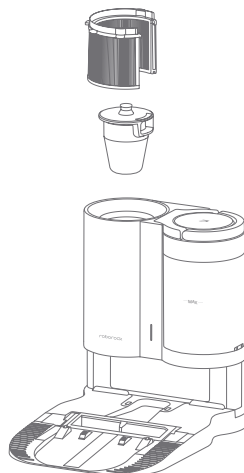

BEŽNÁ ÚDRŽBA

3. Opláchnite studenou vodou, kým nebude čistý.



4. Zvyšok vody vytraste a filter nechajte schnúť 24 hodín alebo pokiaľ nebude úplne suchý.

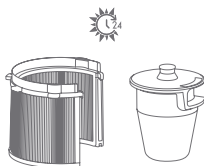

5. Namontujte suchý filter naspäť a zatvorte kryt.



4 Vzduchové potrubie * Čistite podľa potreby

1. Ak je prívod prachu zablokovaný, vyčistite ho vatovou tyčinkou.

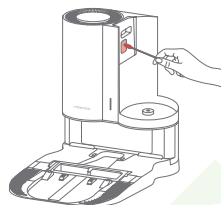

2. Odskrutkujte skrutky (7) a zložte kryt.

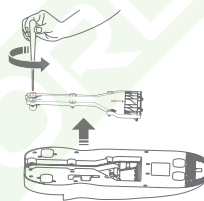

3. Vzduchové potrubie a kryt utrite suchou handričkou.

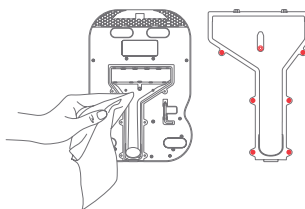

4. Znova namontujte kryt a zaskrutkujte ho späť na svoje miesto.

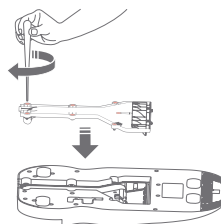

BEŽNÁ ÚDRŽBA

5 Výmena vrečka na prach * Čistite podľa potreby

Poznámky:

- Vymeňte jednorazové vrečko na prach, keď je plné.
- Jednorazové vrečko na prach používa jednorazový dizajn tesnenia, aby účinne zabránilo šíreniu prachu počas výmeny. Ak nechcete vrečko na prach vyhodiť, tesnenie nevyťahujte. Ak je tesnenie vytiahnuté, nie je možné ho uviesť do pôvodného stavu, čo ovplyvní použitie vrečka na prach.

1. Nádobu na prach vyberte zvisle, ako je to znázornené na obrázku.

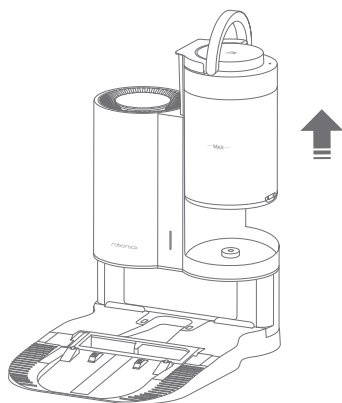

2. Stlačením otvárača nádoby na prach otvorte spodné veko nádoby na prach.

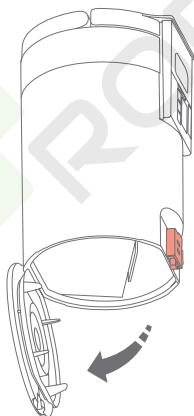

3. Vytiahnite vrečko tak, ako je to znázornené na obrázku.

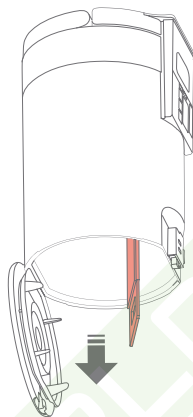

Poznámka: Rukoväť vrečka na prach utesní vrečko, aby sa zabránilo úniku.

4. Zlikvidujte vrečko na prach.
5. Vymeňte vrečko na prach za nové. Uistite sa, či je správne nainštalované.

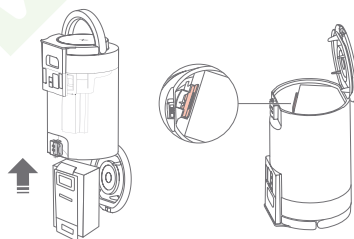

BEŽNÁ ÚDRŽBA

6. Zatvorte spodné veko vrecka na prach a vložte ho späť do dokovacej stanice.

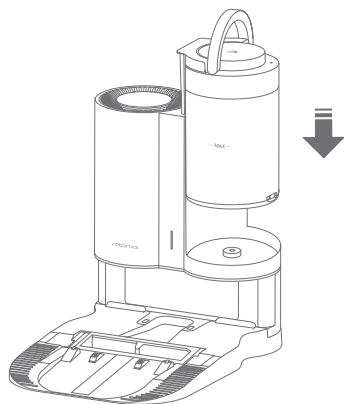

6. Vyčistite maják umiestnenia dokovacej stanice, nabíjacie kontakty a elektródové kefky suchou tkaninou. * Čistite podľa potreby

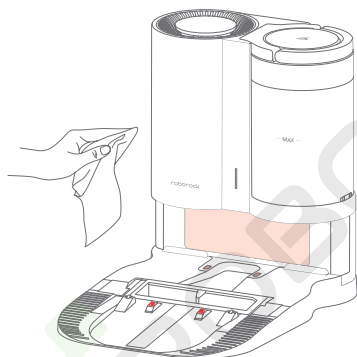

ZÁKLADNÉ PARAMETRE

Dokovacia stanica s automatickým vyprázdňovaním	
Rozmery	457 × 314 × 383 mm
Názov	Dokovacia stanica s automatickým vyprázdňovaním
Model	AED01HRR, AED02HRR
Menovité vstupné napätie	AED01HRR, AED02HRR: 220-240 V
Menovitá frekvencia	50-60 Hz
Menovitý výkon (Nabíjanie)	28 W
Menovitý výkon (Zhromažďovanie prachu)	1000 W
Menovitý výstup	20 V DC 1,2 A
Nabíjacia batéria	14,4 V/5200 mAh lítiová batéria

ČASTO KLADENÉ OTÁZKY A RIEŠENIE PROBLÉMOV

Prevádzkové podmienky sú indikované stavovým LED indikátorom na dokovacej stanici.

Stav	Možné príčiny a riešenia
Stavový LED indikátor svieti červenou farbou, znie neobvyklý zvuk pri vyprázdňovaní alebo vyprázdňovanie je nedostatočné.	<ol style="list-style-type: none">1. Nádoba na prach robota nebola nahradená nádobou na prach s automatickým vyprázdňovaním. Použite nádobu na prach s automatickým vyprázdňovaním.2. Platnička v robote zakrývajúca vetrací otvor nebola vybratá. Vyberte túto platničku.3. Hlavná kefka alebo kryt hlavnej kefky nie sú správne nainštalované. Skontrolujte a opravte inštaláciu.4. Nádoba na prach, filter, vzduchové potrubie, nasávací otvor, príklady vzduchu sú zablokované. Čistením odstráňte upchatie.5. Nádoba na prach alebo filter nie sú na svojom mieste. Skontrolujte a opravte inštaláciu.6. Ventilátor nefunguje správne. Prípadne v dôsledku ochrany proti prehriatiu v dôsledku častého štartovania a zastavenia. Odpojte napájací kábel a skúste to znova po 30 minútach.7. Chyba napätia. Skontrolujte, či miestne napätie spĺňa požiadavky uvedené na dokovacej stanici.
Keď sa robot vráti do dokovacej stanice, nespustí sa automatické vyprázdňovanie.	<ol style="list-style-type: none">1. Automatické vyprázdňovanie je deaktivované. Skontrolujte nastavenia v aplikácii.2. Nádoba na prach dokovacej stanice nie je nainštalovaná. Skontrolujte a nainštalujte.3. Ak sa robot presunie do dokovacej stanice ručne, automatické vyprázdňovanie sa nespustí. Umožnite robotovi, aby sa automaticky vrátil do dokovacej stanice, alebo začnite vyprázdňovať ručne.4. Po návrate do dokovacej stanice v režime „Nerušit (DND)“ sa robot nevyprázdni automaticky. Upravte čistenie alebo trvanie DND alebo začnite vyprázdňovať ručne.5. Úroveň batérie je nižšia ako 10%. Robota nabíjajte, pokiaľ batéria nedosiahne 10%.
Robot sa nemôže vrátiť do dokovacej stanice alebo nemôže byť nabíj.	<ol style="list-style-type: none">1. Dokovacia stanica je obklopená prekážkami. Podľa pokynov v používateľskom manuáli odstráňte všetky prekážky v jej okolí alebo ju premiestnite na otvorené miesto.2. Dokovacia stanica nie je pripojená k zdroju napájania. Skontrolujte, či je napájací kábel bezpečne zapojený a či je napájanie zapnuté.3. Zlý kontakt. Vyčistite nabíjacie kontakty základne a dokovacej stanice.

Ak problém pretrváva aj po použití odporúčaní v tabuľke vyššie, pošlite e-mail nášmu tímu popredajných služieb:
Podpora pre USA/štáty mimo Európu: support@roborock.com
Podpora pre Európu: support@roborock-eu.com

VYHLÁSENIE O ZHODE EÚ

Týmto:

Názov výrobcu	Beijing Roborock Technology Co., Ltd.
Adresa	Floor 6, Suite 6016, 6017, 6018, Building C, Kangjian Baosheng Plaza, No.8 Heiquan Road, Haidian District, Peking, ČÍNA

vyhlasuje, že toto vyhlásenie o zhode sa vydáva na našu vlastnú zodpovednosť a že výrobky:

Popis produktu	Dokovacia stanica s automatickým vyprázdňovaním a príslušenstvo
Označenie typu (modelov)	Dokovacia stanica s automatickým vyprázdňovaním, model: AED01HRR, AED02HRR

sú v súlade a overené skúšaním s ustanovením nasledujúcich smerníc EÚ:

Smernica o nízkom napätí 2014/35/EÚ	1. EN 60335-1:2012 + A11:2014 + AC:2014 + A13:2017 + A1:2019 + A14:2019 + A2:2019 2. EN 60335-2-2:2010 + A11:2012 + A1:2013 3. EN 60335-2-29:2004 + A2:2010 + A11:2018 4. EN 62233:2008
Smernica o EMC 2014/30/EÚ	1. EN 55014-1:2017 + A11:2020 2. EN 55014-2:2015 3. EN IEC 61000-3-2:2019 4. EN 61000-3-3:2013 + A1:2019
Smernica RoHS 2011/65/EÚ	EN IEC 63000:2018

Osoba zodpovedná za vyhlásenie:

Uvedené meno: Rui.Shen

Pozícia/titul: riaditeľ kvality

Podpis: Rui.Shen.

Dátum vydania: 30.04.2021

Miesto vydania: Floor 6, Suite 6016, 6017, 6018, Building C, Kangjian Baosheng Plaza, No. 8 Heiquan Road, Haidian District, Peking, ČÍNA

INFORMÁCIE O WEEE

Správna likvidácia tohto produktu. Toto označenie znamená, že tento výrobok by nemal byť likvidovaný spolu s iným komunálnym odpadom v celej EÚ. Aby ste zabránili možnému poškodeniu životného prostredia alebo zdravia ľudí nekontrolovanou likvidáciou odpadu, recyklujte ho zodpovedne, aby ste podporili udržateľné opätovné použitie materiálových zdrojov. Na vrátenie použitého zariadenia použite systémy vrátenia a zberu alebo kontaktujte predajcu, u ktorého bol výrobok zakúpený. Môžu tento výrobok odovzdať na recykláciu bezpečnú pre životné prostredie.

INFORMÁCIE O ZÁRUKU

Záručná doba závisí od zákonov krajiny, v ktorej sa výrobok predáva a za záruku zodpovedá predajca.

Záruka sa vzťahuje iba na chyby materiálu alebo vyhotovenia.

Záručné opravy smie vykonávať iba autorizované servisné stredisko. Pri reklamácii v rámci záruky je potrebné predložiť originálny doklad o zakúpení (s dátumom nákupu).

Záruka sa nevzťahuje na:

- Normálne opotrebenie.
- Nesprávne použitie, napr. preťaženie spotrebiča, použitie neschváleného príslušenstva, použitie sily.
- Škody spôsobené vonkajšími vplyvmi.
- Škody spôsobené nedodržaním návodu na obsluhu, napr. pripojenie k nevhodnému sieťovému napájaniu alebo nedodržanie pokynov na inštaláciu.
- Čiastočne alebo úplne rozobraté spotrebiče.

Informácie o likvidácii opotrebovaného elektrického zariadenia (súkromné domácnosti)



Tento symbol na produktoch a/alebo na priložených dokumentoch znamená, že sa pri likvidácii nesmú elektrické a elektronické zariadenia miešať so všeobecným domácim odpadom.

V záujme správneho obhospodarovania, obnovy a recyklácie odveďte, prosím, tieto produkty na určené zberné miesta, kde budú prijaté bez poplatku. V niektorých krajinách je možné tieto produkty vrátiť priamo miestnemu maloobchodu v prípade, ak si objednáte podobný nový výrobok.

Správna likvidácia týchto produktov pomôže ušetriť hodnotné zdroje a zabrániť možným negatívnym vplyvom na ľudské zdravie a prostredie, ktoré môžu inak vzniknúť v dôsledku nesprávneho zaobchádzania s odpadom. Bližšie informácie o najbližšom zbernom mieste získate na miestnom úrade.

V prípade nesprávnej likvidácie odpadu môžu byť uplatnené pokuty v súlade s platnou legislatívou.

Pre právnické osoby v Európskej únii

Ak potrebujete zlikvidovať opotrebované elektrické a elektronické zariadenia, bližšie informácie získate od svojho miestneho predajcu alebo dodávateľa.

Informácie o likvidácii v krajinách mimo Európskej únie

Tento symbol je platný len v Európskej únii. Ak si želáte zlikvidovať toto zariadenie, obráťte sa na miestny úrad alebo predajcu a poinformujte sa o správnom spôsobe likvidácie tohto typu odpadu.