

# Robotický vysavač s Mopem Mi 2 Lite - Uživatelská příručka



## Bezpečnostné pokyny

---

Pred použitím výrobku si pozorne prečítajte túto príručku a uschovajte ju pre budúcu potrebu.

Tento výrobok je určený na upratovanie podláh iba v domácom prostredí. Nepoužívajte ho vonku, na iných povrchoch ako podlahách alebo v komerčných či priemyselných priestoroch.

### Obmedzenie použitia

- Toto zariadenie môžu používať deti od veku 8 rokov a osoby so zníženými fyzickými, zmyslovými alebo mentálnymi schopnosťami alebo nedostatkom skúseností a vedomostí, iba ak im je poskytnutý dohľad a vedenie týkajúce sa bezpečného použitia zariadenia a pochopenia prípadných rizík. Deti by sa nemali so zariadením hrať. Čistenie a užívateľskú údržbu by nemali vykonávať deti bez dozoru.
- Spotrebič je potrebné používať iba s napájacou jednotkou, ktorá je s ním dodávaná.
- Tento spotrebič obsahuje batérie, ktoré môžu vymieňať iba skúsené osoby.
- Udržujte čistiacu kefu mimo dosahu detí.
- Udržujte vlasy, voľné časti oblečenia, prsty a všetky časti tela mimo pohyblivé časti a otvory.
- Nepoužívajte vysávač s mopom na čistenie akýchkoľvek horiacich materiálov.

- Pred čistením a vykonávaním údržby skontrolujte, že vysávač s mopom je vypnutý a nabíjacia dokovacia stanica je odpojená.
- Tento vysávač s mopom je určený iba na čistenie podláh v domácom prostredí. Nepoužívajte ho vo vonkajšom prostredí, ako je balkón, alebo na povrchu, ktorý nie je podlahou, ako je sedacia súprava, prípadne v komerčných či priemyselných priestoroch.
- Vysávač s mopom nepoužívajte v oblastiach vyvýšených nad úroveň terénu, ako sú lofty, otvorené balkóny alebo povrchy nábytku, pokiaľ nie je inštalovaná ochranná bariéra.
- Nepoužívate vysávač s mopom pri teplote okolia vyššej ako 35°C alebo nižšej ako 0°C alebo na podlahe s kvapalnými či lepkavými látkami.
- Pred použitím vysávača s mopom odstráňte z podlahy všetky káble, aby nedošlo k ich zachyteniu počas upratovania.
- Odstráňte z podlahy všetky krehké alebo voľne ležiace predmety, ako sú vázy alebo plastové vrecká, aby vysávači s mopom nebránili v pohybe alebo aby do nich nevrátil a nepoškodil ich.
- Či už vysávač s mopom stojí alebo je v pohybe, neusadzovajte naň deti, domáce zvieratá ani naň neumiestňujte žiadne predmety.
- Nepoužívajte vysávač s mopom na čistenie koberca.
- Nenechajte vysávač s mopom zbierať tvrdé alebo ostré objekty, ako je stavebný materiál, sklo alebo klince.
- Nevstrekujte do vysávača s mopom žiadne kvapaliny (pred opätovným vložením priehradky na prach sa uistite, že je úplne suchá)

- Neobraccajte vysávač s mopom hore nohami.
- Používajte tento výrobok iba v súlade s užívateľskou príručkou. Za akékoľvek straty či poškodenia spôsobené nevhodným použitím tohto výrobku zodpovedá užívateľ.

## Batérie a nabíjanie

- VAROVANIE: Nepoužívajte žiadne batérie iných dodávateľov. Používajte iba nabíjaciú dokovaciu stanicu CDZMJSTL.
- Nepokúšajte sa sami rozoberať, opravovať alebo upravovať batériu alebo nabíjaciú dokovaciu stanicu.
- Neumiestňujte nabíjaciú dokovaciu stanicu blízko zdroja tepla.
- Nepoužívajte na čistenie nabíjacích kontaktov dokovacej stanice mokrú utierku alebo mokré ruky.
- Pokiaľ sa vysávač s mopom nebude dlhšiu dobu používať, plne ho nabite a potom ho vypnite a uložte na suchom a chladnom mieste. Aby nedošlo k poškodeniu batérie nadmerným vybitím, dobite vysávač s mopom aspoň raz za tri mesiace.
- Súprava batérií Li-Ion obsahuje látky, ktoré sú pre životné prostredie nebezpečné. Pred vyhodením vysávača s mopom najskôr prosím vyberte sadu batérií, a potom ho zlikvidujte alebo recyklujte v súlade s miestnymi zákonmi a predpismi krajiny, kde sa používa

- Keď vyberáte batérie z výrobku, je lepšie, ak sú vybité. Skontrolujte tiež, že je výrobok odpojený od napájania. Odinštalujte skrutku na spodnej časti a potom odstráňte kryt.
- Odpojte konektor batérií a batérie vyberte. Nepoškodzuje obal batérií, aby nedošlo k úrazu.
- Odovzdajte batérie v špecializovanej recyklačnej organizácii.



Spoločnosť Xiaomi Communications Co., Ltd. týmto vyhlasuje, že rádiové zariadenie typu MJSTL je v súlade so smernicou 2014/53/EÚ. Úplné znenie vyhlásenia o zhode pre EÚ je k dispozícii na nasledujúcej internetovej adrese:

<http://www.mi.com/global/service/support/declaration.html>

Podrobnú elektronickú príručku nájdete na stránke

[www.mi.com/global/service/userguide](http://www.mi.com/global/service/userguide)

# Prehľad o výrobku

## Zoznam príslušenstva

### Predinštalované príslušenstvo

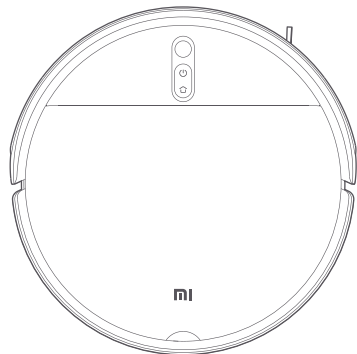

Vysávač s mopom

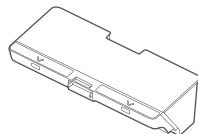

Priehradka na prach

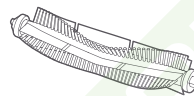

Kefa

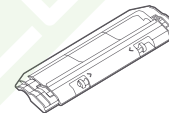

Kryt kefy

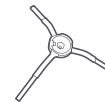

Bočná kefa

### Ďalšie príslušenstvo

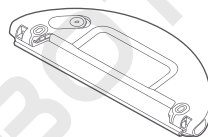

Nádrž na vodu (s nasadenou poduškou mopu, pre režim vysávania a mopovania)

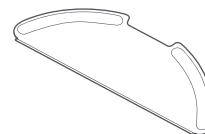

Poduška mopu (náhradná)

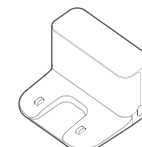

Nabíjacia dokovacia stanica

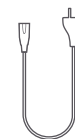

Napájacia šnúra

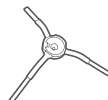

Bočná kefa (náhradná)



Čistiaci nástroj

Poznámka: Ilustrácie výrobku, príslušenstva a používateľského rozhrania v používateľskej príručke slúžia iba na referenčné účely. Skutočný výrobok a jeho funkcie sa môžu vďaka vylepšeniam výrobku líšiť.

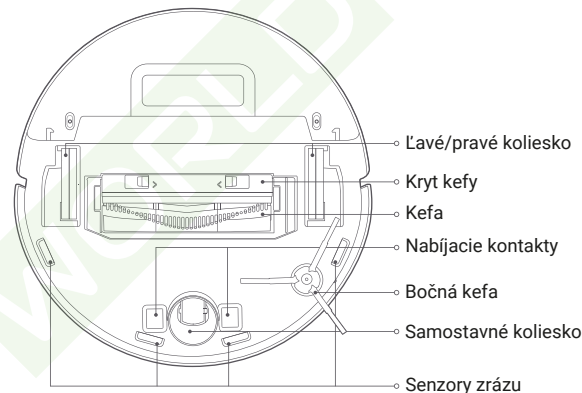
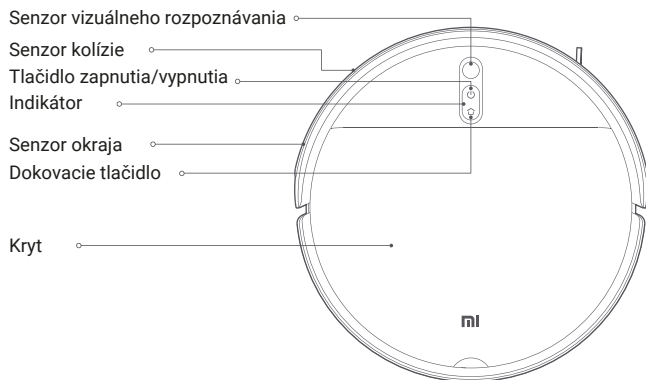

## Tlačidlo zapnutia/vypnutia

Zapnutie a vypnutie: Stlačte a podržte po dobu 3 sekúnd

Spustenie a pozastavenie: Stlačte

## Dokovacie tlačidlo

Pozastavenie: Stlačte počas upratovania

Dokovanie: Stlačte počas pozastavenia

Ukončenie dokovania: Stlačte počas dokovania

## Stav indikátora

Žltý	Nepripojené k Wi-Fi
Pulzujúce žltó	Nabíjanie (úroveň batérie < 20 %)
Blikajúce žltó	Vybitá batéria / chyba / čakanie na pripojenie k Wi-Fi
Biely	Zapnuté / bežná funkcia / plne nabité / Wi-Fi pripojené / sťahovanie firmwaru
Blikajúce bielo	Návrat do dokovacej stanice na nabíjanie
Pulzujúce bielo	Aktualizácia firmvéru / nabíjania (úroveň batérie ≥ 20 %)

## Vysávač s mopom

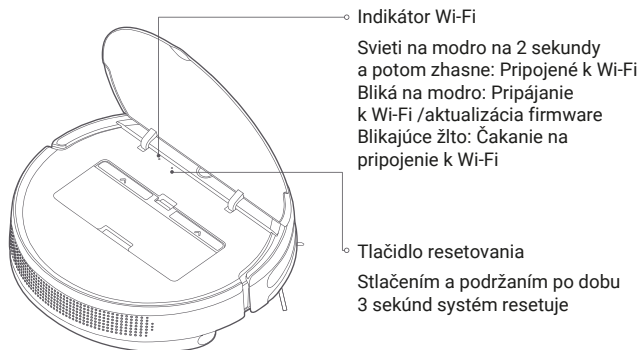

## Priehradka na prach

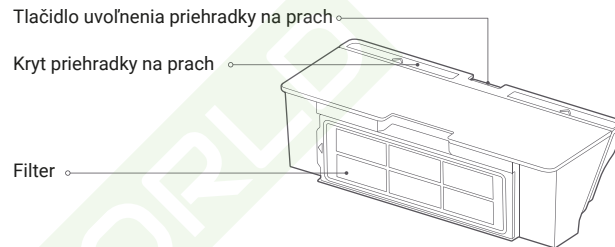

Upozornenie: Priehradka na prach musí byť inštalovaná ako pre režim vysávania, tak pre režim vysávania a mopovania, inak nebude možné vysávač s mopom zapnúť.

## Nabíjacia dokovacia stanica (umiestnite k stene)

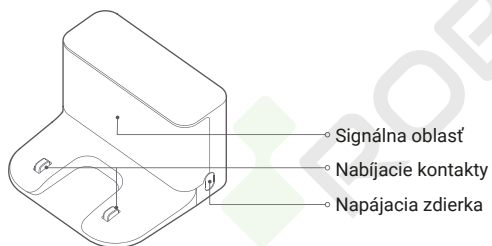

## Nádrž na vodu (používa sa v režime vysávania a mopovania)

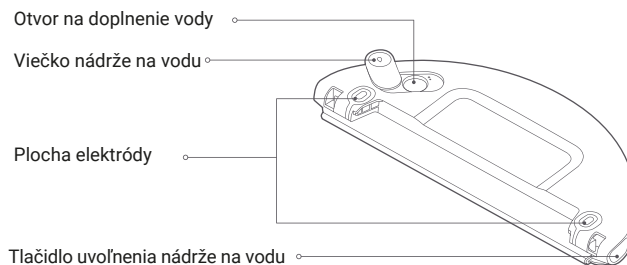

Upozornenie: Nádrž na vodu môže obsahovať malé množstvo zvyškovej vody po vykonaní kontroly kvality. To je normálne.



# Inštalácia

Umiestnite nabíjajúcu dokovaciu stanicu k stene a pripojte ju k elektrickej zásuvke.

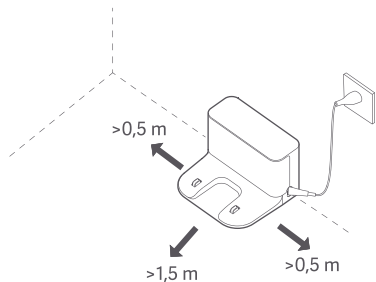

## Upozornenie:

- Neumiestňujte nabíjajúcu dokovaciu stanicu na priame slnko.
- Skontrolujte, či je na oboch stranách nabíjajúcej dokovacej stanice aspoň 0,5 metra a pred ňou aspoň 1,5 metra voľného miesta.
- Napájajúcu šnúru vedte tak, aby ju vysávač s mopom nemohol zachytiť a nechtiac ju tak vytiahnuť zo zásuvky.

## Odstránenie ochranných pásov a ochranné fólie

Pred použitím vysávača s mopom odstráňte ochrannú pásku z oboch jeho strán a ochrannú fóliu zo snímača okraja.

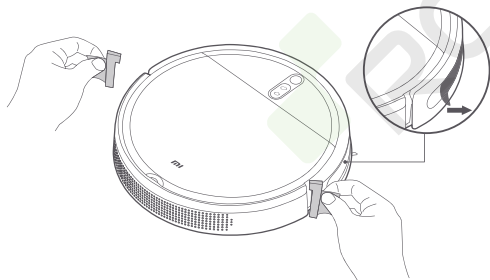

## Začnite nabíjanie

Pri prvom použití vysávač s mopom ručne priložte k nabíjajúcej dokovacej stanici, aby sa začal nabíjať. Dajte pozor, aby boli nabíjacie kontakty na vyváči s mopom a na nabíjajúcej dokovacej stanici správne zarovnané proti sebe. Pri bežnom používaní môžete vysávač s mopom odoslať na nabíjanie stlačením tlačidla .

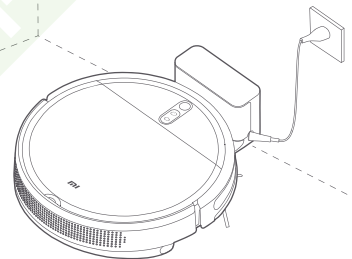

## Upozornenie:

- Pokiaľ nie je možné vysávač s mopom zapnúť kvôli vybitým batériám, priložte ho k nabíjajúcej dokovacej stanici, aby sa nabíjal.
- Keď je vysávač s mopom v nabíjajúcej dokovacej stanici, automaticky sa zapne a počas nabíjania ho nie je možné vypnúť.

## Nainštalujte príslušenstvo pre požadovaný režim

Režim vysávania (inštalácia priehradky na prach):

Otvorte kryt vysávača s mopom a vložte prachovú priehradku do vysávača, kým nezapadne na miesto.

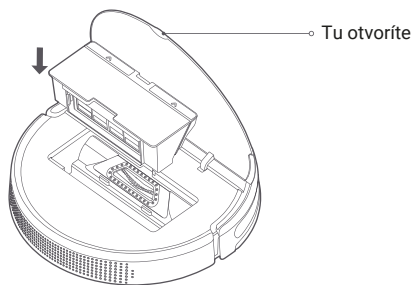

Upozornenie: Pravidelným čistením priehradky na prach zabránite hromadeniu nečistôt. V opačnom prípade môže dôjsť k zníženiu výkonu vysávača s mopom.

Režim vysávania a mopovania (inštalácia priehradky na prach, nádrže na vodu a podušky mopu):

1. Nasuňte podušku mopu do drážky nádrže na vodu a pritlačte ju na suché zipsy.

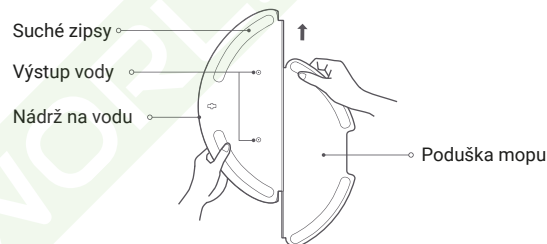

2. Otvorte viečko nádrže na vodu, naplňte nádrž vodou a potom viečko opäť nasadte. Dôrazne sa zakazuje ponárať nádrž na vodu do vody.

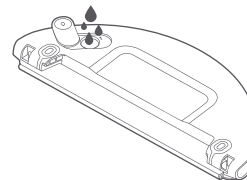

Varovanie:

- Nádrž na vodu neoplachujte ani neponárajte do vody. Na nádrž na vodu nepoužívajte žiadne čistiace ani dezinfekčné prostriedky alebo tuhé čističe, inak hrozí jej poškodenie a korózia.
- Do nádrže na vodu nenalievajte horúcu vodu, pretože by mohla nádrž zdeformovať.

3. Nasuňte nádrž na vodu vodorovne na spodnú stranu vysávača s mopom, kým nezapadne na svoje miesto.

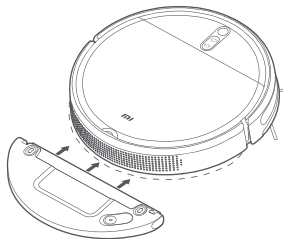

**Upozornenie:**

- Pred použitím utrite plošky elektród nádrže na vodu suchou a čistou handričkou.
- Uistite sa, že je nádrž na vodu správne nainštalovaná, inak sa môže vysávač točiť v kruhoch alebo môže mať problémy s prekonávaním prekážok.

## Pripojenie k aplikácii Mi Home / Xiaomi Home

Tento výrobok pracuje s aplikáciou Mi Home / Xiaomi Home\*. Používajte aplikáciu Mi Home / Xiaomi Home na riadenie vášho zariadenia a na interakciu s ďalšími inteligentnými domácimi zariadeniami.

Nasnímaním kódu QR stiahnite a nainštalujte aplikáciu. Ak je aplikácia už nainštalovaná, budete presmerovaní na stránku nastavenia pripojenia. Alebo vyhľadajte v obchode s aplikáciami text „Mi Home / Xiaomi Home“, aby ste ju mohli stiahnuť a nainštalovať.



C72B89F8

Otvorte aplikáciu Mi Home / Xiaomi Home, kliknite vpravo hore na ikonu „+“ a potom podľa pokynov pridajte svoje zariadenia.

\*V Európe sa aplikácia označuje ako Xiaomi Home (s výnimkou Ruska). Názov aplikácie zobrazený vo vašom zariadení by sa mal považovať za predvolený.

**Poznámka:**

- Verzia aplikácie môže byť aktualizovaná. Postupujte podľa pokynov pre aktuálnu verziu aplikácie.
- Ak QR kód vysávača s mopom nejde naskenovať, môžete zariadenie pridať podľa jeho názvu.
- Pri pripájaní vysávača s mopom k aplikácii Mi Home/Xiaomi Home na iOS zariadení postupujte podľa pokynov v aplikácii a pripojte sa k hotspotu vysávača „ijai-vacu-um-v10\_mibtXXXX“.

# Spôsob použitia

---

## Zapnutie/vypnutie

Stlačte a podržte tlačidlo (⏻) po dobu 3 sekúnd, kým sa nerozsvieti indikátor a vysávač s mopom sa nezapne. Pokiaľ je vysávač s mopom pozastavený a nenabíja sa, môžete ho stlačením a podržaním tlačidla (⏻) na 3 sekundy vypnúť.

## Vysávanie alebo vysávanie a mopovanie

Zapnite vysávač s mopom a stlačte tlačidlo (⏻). Potom sa vysávač s mopom podľa nainštalovaného príslušenstva automaticky prepne do režimu vysávania alebo vysávania a mopovania.

## Pozastavenie

Pri práci môžete vysávač s mopom stlačením ľubovoľného tlačidla pozastaviť. Upratovanie obnovíte stlačením tlačidla (⏻). Stlačením tlačidla (⏻) ukončíte aktuálne upratovanie a pošlite vysávač s mopom späť do nabíjacej dokovacej stanice.

## Režim spánku

Pokiaľ sa vysávač s mopom nenabíja, automaticky prejde do režimu spánku, keď dlhšie ako 5 minút nepracuje alebo mu nedáte žiadny pokyn. Prebudíte ho stlačením ľubovoľného tlačidla alebo pomocou aplikácie. Pokiaľ je vysávač s mopom v režime spánku dlhšie ako 6 hodín, automaticky sa vypne.

Upozornenie: Vysávač s mopom neprejde do režimu spánku, pokiaľ je v nabíjacej dokovacej stanici.

## Doplnenie vody alebo vyčistenie podušky mpu počas upratovania

Pokiaľ je potrebné do vysávača s mopom doplniť vodu alebo vyčistiť podušku mpu počas upratovania, pozastavte ho stlačením ľubovoľného tlačidla. Potom môžete nádrž na vodu vybrať a doplniť vodu alebo vyčistiť podušku mpu. Po doplnení vody alebo vyčistení podušky mpu vložte nádrž na vodu a podušku mpu späť a stlačením tlačidla (⏻) pokračujte v upratovaní.

## Návrat do dokovacej stanice na nabíjanie

Keď je vysávač s mopom zapnutý, stlačením tlačidla (⏻) ho pošlite späť do dokovacej stanice na nabíjanie. Po dokončení upratovania sa vysávač s mopom automaticky vráti do doku a indikátor začne bielo blikať. Pokiaľ vysávači s mopom začne počas upratovania dochádzať batérie, automaticky sa vráti do doku a po úplnom nabití bude pokračovať v upratovaní tam, kde skončil.

## Zmena nastavenia Wi-Fi

Pokiaľ prejdete na nový router alebo zmeníte helo Wi-Fi, je potrebné zmeniť nastavenie pripojenia vysávača s mopom k sieti Wi-Fi. To urobíte tak, že vysávač s mopom zapnete a potom súčasne stlačíte a podržte tlačidlá (⏻) a (⏻) po dobu 7 sekúnd, kým nebudete počuť hlasovú správu oznamujúcu resetovanie pripojenia Wi-Fi a vstup do režimu konfigurácie siete. Po úspešnom nastavení Wi-Fi môžete vysávač s mopom znovu pripojiť. Upozornenie: Sú podporované iba siete Wi-Fi v pásme 2,4 GHz.

## Resetovanie systému

Postup resetovania systému: Pomocou kancelárskej sponky alebo špendlíka podržte tlačidlo resetovania na 3 sekundy, kým nebudete počuť hlasovú správu o úspešnom resetovaní systému. Potom sa vysávač s mopom automaticky reštartuje a nastavenia, ako je naplánované upratovanie alebo pripojenie k Wi-Fi, sa obnoví na pôvodné továrenské nastavenia.

Upozornenie: Po uvedení systému do pokoja sa všetky nastavenia v aplikácii zmažú. Je potrebné vysávač znova pripojiť k aplikácii.

## Výber režimu a množstvo vody

V aplikácii Mi Home/Xiaomi Home môžete vybrať rôzne režimy a úrovne vody.

## Režim Nerušiť (DND):

V režime Nerušiť (DND) vysávač s mopom neobnoví upratovanie, nebude vykonávať naplánované upratovanie ani nebude hovoriť. Režim Nerušiť je v predvolenom nastavení zapnutý od 23:00 do 9:00 hodín a je možné ho v aplikácii vypnúť.

Upozornenie: V režime Nerušiť zhasne indikátor vysávača po 1 minúte nabíjania vysávača.

## Upratovanie všetkých oblastí

Môžete zvoliť, či chcete vyčistiť všetky oblasti, prostredníctvom aplikácie alebo stlačením tlačidla . Potom začne vysávač s mopom upratovať všetky oblasti v tvare písmena S a nakoniec upratá pozdĺž okrajov. Po dokončení upratovania sa vysávač s mopom vráti do nabíjacej dokovacej stanice a začne sa nabíjať.

## Upratovanie do špirály

Ak chcete začať upratovanie do špirály, môžete tento režim vybrať v aplikácii alebo stlačte a podržte tlačidlo  po dobu 3 sekúnd, keď sa nenabíja. Vysávač s mopom najprv začne špirálovito upratovať smerom von, aby vyčistil oblasť od aktuálnej polohy s polomerom 1 meter. Potom sa v špirále vráti do pôvodnej polohy. Nakoniec sa vráti do nabíjacej dokovacej stanice a začne sa nabíjať.

## Upratovanie okrajov

Keď v aplikácii zvolíte upratovanie okrajov, vysávač s mopom automaticky identifikuje oblasť, ktorá sa má upratať, a upratá jej okraje. Po upratovaní sa vysávač s mopom automaticky vráti do nabíjacej dokovacej stanice.

## Pokračovanie v upratovaní

Vysávač s mopom má funkciu obnovenia upratovania. Pokiaľ vysávači s mopom začne počas upratovania dochádzať batérie, automaticky sa vráti do doku a začne sa nabíjať. Akonáhle je vysávač s mopom plne nabitý, pokračuje v upratovaní tam, kde prestal. Pokiaľ upratovanie ukončíte ručne alebo pokiaľ vysávač premiestnite alebo mu dáte iný pokyn v čase, keď sa nabíja alebo sa vracia do nabíjacieho doku, upratovanie sa neobnoví.

## Plánované upratovanie

V aplikácii môžete naplánovať dobu upratovania. Vysávač s mopom začne v plánovanom čase automaticky upratovať a po dokončení upratovania sa vráti do nabíjacej dokovacej stanice.

Upozornenie: Keď je zapnutý režim Nerušiť, vysávač s mopom nebude vykonávať naplánované upratovanie v čase, keď nemá vyrušovať.

## História upratovania

Keď vysávač s mopom dokončí upratovanie a vráti sa do nabíjacej dokovacej stanice na nabitie, môžete v aplikácii zobraziť históriu upratovania.

# Starostlivosť a údržba

## Priehradka na prach

1. Otvorte kryt vysávača s mopom a po stlačení uvoľňovacieho tlačidla vyberte priehradku na prach.

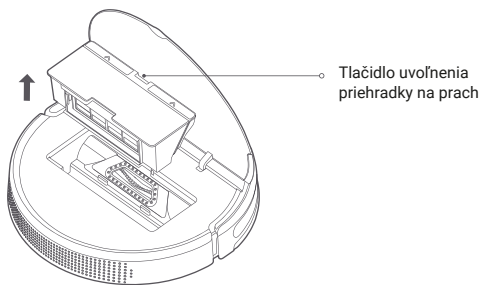

2. Otvorte kryt priehradky na prach a vyprázdňte ju.

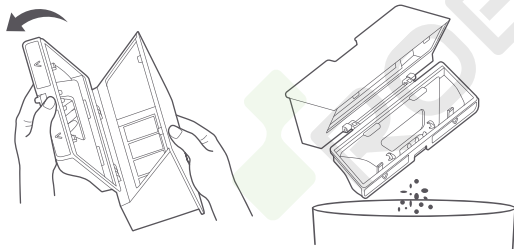

3. Vyberte filter, pomocou čistiaceho nástroja vyčistite priehradku na prach a filter a potom ich umyte čistou vodou. Po úplnom vyschnutí vráťte priehradku na prach a filter späť na miesto.



Upozornenie: Odporúča sa dôkladne vyčistiť priehradku na prach aspoň raz týždenne. Pred použitím vždy nechajte priehradku na prach a filter dokonale vyschnúť (minimálne 24 hodín).

## Nádrž na vodu

Súčasne stlačte a podržte obe uvoľňovacie tlačidlá nádrže na vodu a potom ju podľa obrázku vysuňte zo spodnej časti vysávača s mopom.

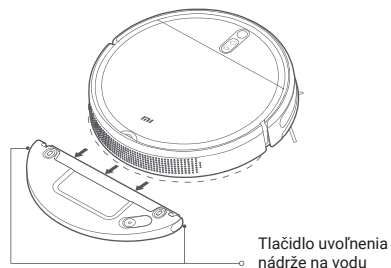

Poznámky: Po mopovaní ihneď odoberte nádrž na vodu, vylejte prípadnú zvyšnú vodu a vyčistite a vysušte podušku mopa, aby nedochádzalo k tvorbe plesní a zápachu.

## Kefa

1. Obráťte vysávač s mopom a stlačením dvoch uvoľňovacích tlačidiel odoberte kryt kefy.
2. Vyberte kefu smerom nahor.
3. Vytiahnite ložisko kefy.
4. Otáčajte držiaky kief tak dlho, kým sa značka zarovnanie na každom držiaku nesrovná so značkou odblokovania, a potom držiaky kefy z oboch koncov kefy odoberte.
5. Pomocou čepele čistiaceho nástroja odrežte vlasy zamotané na kefe a kefu dôkladne vyčistite.
6. Vráťte späť držiaky kefy a ložisko.
7. Vráťte na miesto kefy a kryt kefy a potom kryt pevne pritlačte na miesto.

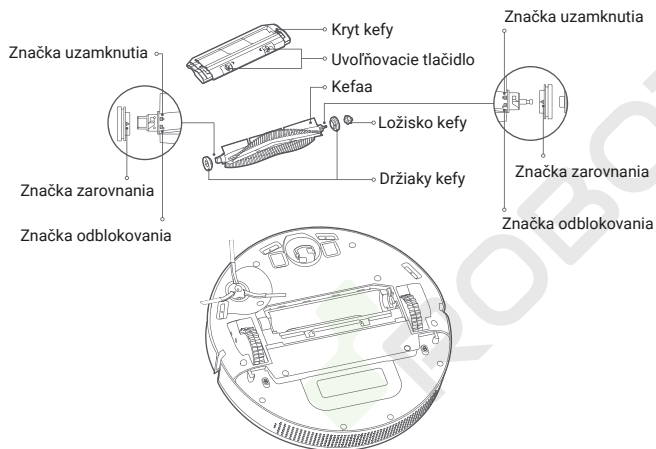

## Čistenie kefy

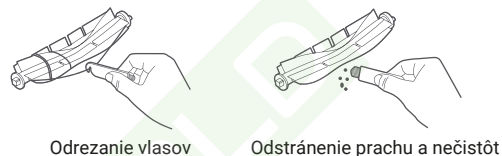

Upozornenie: V záujme optimálnej účinnosti upratovania sa odporúča vymieňať kefu vždy po 6 až 12 mesiacoch.

## Bočná kefa

1. Otočte vysávač a uvoľnite skrutku, ktorá zaisťuje bočnú kefu na mieste.
2. Vyberte a vyčistite bočnú kefu.
3. Vráťte bočnú kefu späť na miesto a utiahnite skrutku.

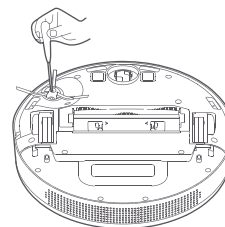

Upozornenie: Kvôli optimálnej účinnosti upratovania sa odporúča vymieňať bočnú kefu vždy po 3 až 6 mesiacoch.

## Samostavné koliesko

1. Obráťte vysávač s mopom a vyberte samostavné koliesko.
2. Očistíte samostavné koliesko od vlasov, nečistôt a zvyškov.
3. Vráťte samostavné koliesko späť.

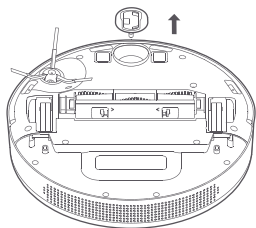

## Senzory

Na periodické čistenie senzorov zrázu, senzora okraja a senzora vizuálneho rozpoznávania používajte mäkkú a suchú tkaninu.

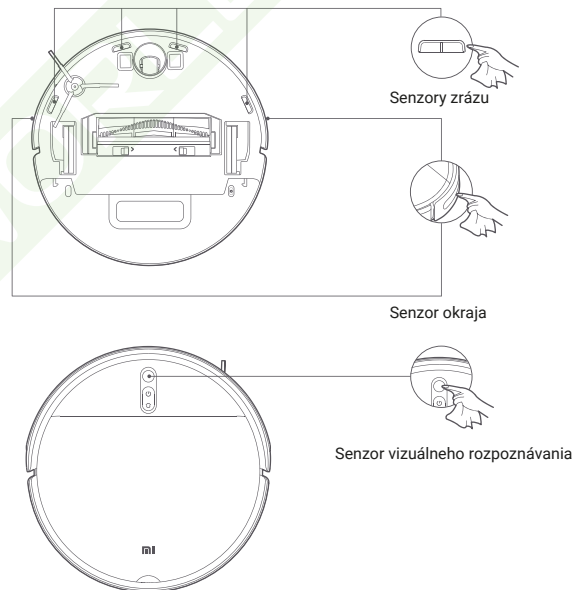

Upozornenie: Na čistenie senzorov nepoužívajte čistiace prostriedky ani spreje.



## Časté otázky

Problém	Riešenie
Vysávač s mopom sa nedá zapnúť.	Batéria je vybitá. Vysávač s mopom nabite a skúste to znova.
Vysávač s mopom nezahajuje upratovanie.	Batéria je vybitá. Vysávač s mopom nabite a skúste to znova.
Vysávač s mopom sa nevracia do dokovacej stanice na dobitie.	Okolo nabíjacej dokovacej stanice je príliš veľa prekážok. Umiestnite nabíjaciu dokovaciu stanicu do voľnejšieho priestoru. Vysávač s mopom je od nabíjacej dokovacej stanice príliš ďaleko. Presuňte ho bližšie k nabíjacej dokovacej stanici a skúste to znova.
Vysávač s mopom nefunguje.	Vypnite vysávač s mopom a potom ho znova zapnite.
Vysávač s mopom vydáva neobvyklé zvuky.	V kefe, bočnej kefe alebo na ľavom či pravom koliesku sa mohla zachytiť nejaká nečistota. Vypnite vysávač s mopom a odstráňte nečistotu.
Vysávač s mopom už neupratuje tak účinne alebo za sebou necháva prach.	Priehradka na prach je plná, vyprázdňte ju. Je zanesený filter, vyčistite ho. V kefe sa zachytil cudzí objekt, vyčistite ho.
Vysávač s mopom je odpojený od siete.	Signál Wi-Fi je slabý. Skontrolujte, že je vysávač s mopom v oblasti s dobrým pokrytím signálom Wi-Fi. S pripojením Wi-Fi je nejaký problém. Resetujte Wi-Fi a stiahnite najnovšiu verziu aplikácie, potom sa skúste pripojiť znova.

Problém	Riešenie
Vysávač s mopom nepokračuje v upratovaní.	Skontrolujte, či vysávač s mopom nie je v režime Nerušiť (DND), ktorý mu bráni v pokračovaní v upratovaní. Ďalšími príčinami môže byť to, že ste pomocou aplikácie poslali vysávač s mopom späť do nabíjacej dokovacej stanice, stlačili ste dokovacie tlačidlo alebo ste premiestnili vysávač s mopom do nabíjacej dokovacej stanice ručne. Tieto úkony zabrnia vysávači s mopom v pokračovaní v upratovaní.
Vysávač s mopom sa nenabíja.	Skontrolujte, či je okolo nabíjacej dokovacej stanice dost' voľného miesta a že nabíjacie kontakty nie sú zaprášené alebo špinavé. Teplota okolia nesmie byť príliš nízka (menej ako 0°C) ani príliš vysoká (viac ako 35°C).
Vysávač s mopom nevykonáva naplánované upratovanie.	Skontrolujte, že je vysávač s mopom pripojený k sieti, inak nemôže synchronizovať čas a vykonávať naplánované upratovanie. Skontrolujte, že je vysávač s mopom nie je v režime Nerušiť (DND), ktorý mu bráni v upratovaní.
Vysávač s mopom sa stále odpája od siete.	Skontrolujte, že je vysávač s mopom pripojený k sieti Wi-Fi a stále sa pohybuje v jej dosahu.
Vysávač s mopom nie je možné pripojiť k aplikácii Mi Home/Xiaomi Home.	Skontrolujte, že sa nabíjacia dokovacia stanica aj vysávač s mopom nachádzajú v dosahu Wi-Fi a majú dobrý signál. Podľa pokynov v používateľskej príručke resetujte pripojenie Wi-Fi a skúste vysávač s mopom znova pripojiť.

## Riešenie problémov

Ak dôjde k chybe, ozve sa hlasová výstraha. Vhodné riešenie nájdete vyhľadáním príslušnej hlasovej správy v tabuľke.

Chybová správa	Riešenie	Chybová správa	Riešenie
Utrite senzor zrázu, premiestnite vysávač s mopom a znovu spustíte upratovanie.	Časť vysávača s mopom môže byť mimo podlahy, presuňte vysávač s mopom a znovu ho spustíte. Sensory zrázu môžu byť znečistené, utrite ich a skúste to znova.	Nádrž na vodu bola inštalovaná.	Nainštalujte nádrž na vodu a uistite sa, že zapadla na svoje miesto.
Odstráňte cudzie predmety zo senzora kolízie.	Senzor kolízie môže byť zaseknutý. Ľahko naň niekoľkokrát poklepte, aby sa odstránili cudzie predmety. Pokiaľ nič nevypadne, o kúsok vysávač s mopom posuňte a znovu spustíte upratovanie.	Vráťte vysávač s mopom do dokovacej stanice na dobítie.	Vysávač s mopom nedokáže rozpoznať polohu nabíjacej dokovacej stanice. Umiestnite vysávač s mopom späť do nabíjacej dokovacej stanice.
Pred spustením upratovania presuňte vysávač s mopom na rovný povrch.	Vysávač s mopom je pri zahájení práce naklonený. Presuňte vysávač s mopom na rovný povrch a znova ho spustíte. Môžete tiež znova nastaviť úroveň vysávača s mopom pomocou aplikácie a potom ho znova spustiť.	Úroveň nabitia batérie je nízka, dobite ju.	Vysávač s mopom sa nedá kvôli vybitej batérii normálne zapnúť. Umiestnite vysávač s mopom do dokovacej stanice na dobítie.
Umiestnite pred spustením upratovania vysávač s mopom na podlahu.	Koliesko sa možno nedotýka zeme. Posuňte vysávač s mopom a znova ho spustíte.		
Pomôžte odstrániť prekážky v okolí vysávača s mopom a skúste to znova.	Vysávač s mopom sa mohol zachytiť alebo zaklesnúť. Odstráňte z jeho okolia všetky prekážky.		
Priehradka na prach bola inštalovaná.	Nainštalujte priehradku na prach a filter a uistite sa, že sú zaistené na svojom mieste.		

## Parametre

### Vysávač s mopom

Názov	Robotický vysávač
Model	MJSTL
Rozmery výrobku	Priem. 353 × 81,3 mm
Menovité napájanie	35,0 W
Menovité napätie	14,4 V ---
Nabíjacie napätie	20 V ---
Kapacita batérie	2500 mAh (stanovená kapacita) 2600 mAh (nominálna kapacita)
Čistá hmotnosť	3,1 kg
Bezdrôtová konektivita	Wi-Fi IEEE 802.11 b/g/n 2,4 GHz Bluetooth 4.2
Prevádzková frekvencia	2412-2472 MHz
Maximálny výstupný výkon	<20 dBm

### Nabíjacia dokovacia stanica

Model	CDZMJSTL
Menovitý vstup	100–240 V ~ 50/60 Hz 0,6 A
Menovitý výstup	20 V --- 1,2 A
Rozmery výrobku	150 × 135 × 97,4 mm

Pri bežnom použití tohto zariadenia by sa mala udržiavať vzdialenosť medzi anténou a telom užívateľa aspoň 20 cm. Bluetooth® a príslušné logá sú registrované obchodné známky vlastnené spoločnosťou Bluetooth SIG, Inc. a všetky použitia týchto známkov spoločnosťou Xiaomi Inc. podlieha licencií. Iné obchodné známky a obchodné značky patria príslušným vlastníkom.

## Informace o OEEZ



Všetky výrobky označené týmto symbolom sú odpadové elektrické a elektronické zariadenia (OEEZ, ako je uvedené v smernici 2012/19/EÚ), ktoré by nemali byť miešané s netriedeným domovým odpadom. Namiesto toho by ste mali chrániť ľudské zdravie a životné prostredie odovzdaním zariadenia na zbernom mieste, ktoré je určené na recykláciu odpadových elektrických a elektronických zariadení a stanovené vládou alebo miestnymi úradmi. Správna likvidácia a recyklácia pomôžu zabrániť potenciálnym negatívnym dopadom na životné prostredie a ľudské zdravie. Viac informácií o umiestnení a podmienkach týchto zberných miest sa dozviete od montážneho technika alebo miestnych úradov.

Verzia užívateľskej príručky: V1.0

Ďalšie informácie nájdete na webových stránkach [www.mi.com](http://www.mi.com)  
Výrobca: Xiaomi Communications Co., Ltd.  
Adresa: #019, 9th Floor, Building 6, 33 Xi'erqi Middle Road, Haidian District, Beijing, China, 100085

Dovozca:  
Beryko s.r.o.  
Na Roudné 1162/76, 301 00 Plzeň  
[www.beryko.cz](http://www.beryko.cz)